

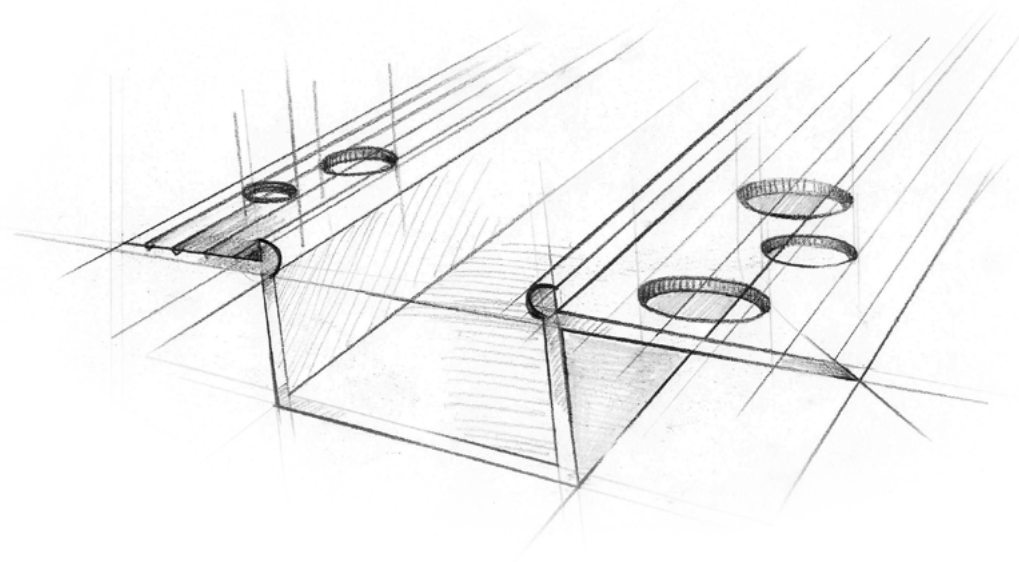

TECH[®]
LIGHT



PROFILE **LED**

2024 / 2025



TECH[®]
LIGHT

SPIS TREŚCI

PROFILE STANDARDOWE..... 2	P15-1 10	P22-8 20
P2-1 2	P16-1 10	P22-10 20
P2-2 2	P17-1 11	P23-1 21
P3-1 2	P17-2 11	P23-2 21
P3-2 2	P17-3 11	P23-3 21
P3-3 3	P17-4 11	P23-7 21
P3-4 3	P18-1 11	P23-8 21
P3-5 3	P18-2 12	P23-10 22
P3-6 3	P18-3 12	P26-1 22
P4-1 3	P18-4 12	P26-2 22
P4-2 4	P19-1 12	P26-3 22
P4-3 4	P25-1 12	P27-1 22
P4-4 4	P25-2 13	P27-2 23
P4-10 4	P25-3 13	P27-3 23
P5-1 4		P27-7 23
P5-2 5	PROFILE HERMETYCZNE 14	
P5-4 5	P11-1 14	OSŁONKI 24
P5-10 5	P11-2 14	C0 24
P6-1 5	P11-3 14	C1 24
P6-2 5	P24-1 14	C2 24
P6-2.5 6	P24-2 15	C4 24
P6-3 6	P24-3 15	C5 25
P6-4 6		C6 25
P6-5 6	PROFILE GK 16	C6 25
P6-6 6	GK4-1 16	C7 25
P7-1 7	GK4-2 16	C7 25
P8-1 7	GK4-3 16	C8 26
P9-1 7	GK6-3 16	C9 26
P10-1 7	GK14-3 17	C10 26
P10-3 7	GK18-3 17	C11 26
P10-4 8	GK22-7 17	C12 26
P10-6 8	GK23-7 17	C13 27
P10-8 8	GK26-3 17	C15 27
P10-10 8	GK27-7 18	C16 27
P12-1 8		C17 27
P12-2 9	PROFILE ARCHITEKTONICZNE 19	C18 27
P13-1 9	P1-1 19	C19 28
P14-2 9	P20-1 19	C20 28
P13-2 9	P21-1 19	C21 28
P13-3 9	P22-1 19	C22 28
P13-10 10	P22-2 20	C23 28
P14-1 10	P22-3 20	C24 29
P14-3 10	P22-7 20	

PROFILE STANDARDOWE

P2-1

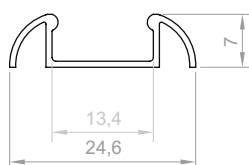
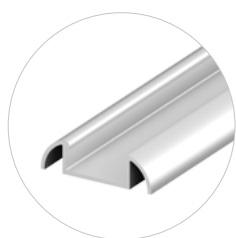

TYP PROFILU

nawierzchniowy

SZEROKOŚĆ TAŚMY LED

do 12 mm

WERSJE KOLORYSTYCZNE

srebrny anodowany
biały lakierowany
złoty lakierowany
czarny lakierowany
czarny anodowany
graft lakierowany
inne na zamówienie

DŁUGOŚCI

1000 mm, 2000 mm, 3000 mm
4000-6000 mm (na zamówienie)

OSŁONKI DO PROFILU

C1, C4, C11, C13, C22

P2-2

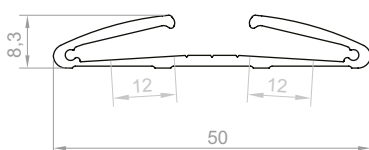
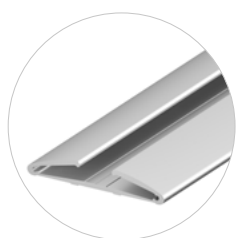

TYP PROFILU

nawierzchniowy

SZEROKOŚĆ TAŚMY LED

do 2x12 mm

WERSJE KOLORYSTYCZNE

srebrny anodowany
biały lakierowany
złoty lakierowany
czarny lakierowany
graft lakierowany
inne na zamówienie

DŁUGOŚCI

1000 mm, 2000 mm, 3000 mm
4000-6000 mm (na zamówienie)

OSŁONKI DO PROFILU

C1, C4, C11, C13, C22

P3-1

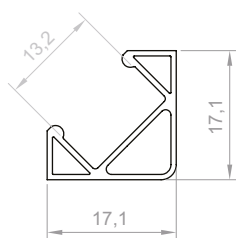
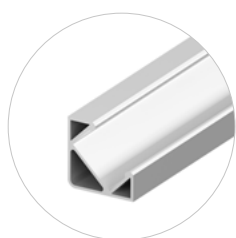

TYP PROFILU

kątowy

SZEROKOŚĆ TAŚMY LED

do 12 mm

WERSJE KOLORYSTYCZNE

srebrny anodowany
biały lakierowany
złoty lakierowany
czarny lakierowany
czarny anodowany
graft lakierowany
inne na zamówienie

DŁUGOŚCI

1000 mm, 2000 mm, 3000 mm
4000-6000 mm (na zamówienie)

OSŁONKI DO PROFILU

C1, C4, C11, C13, C22

P3-2

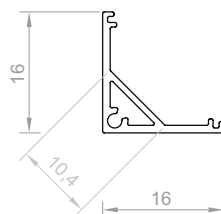

TYP PROFILU

kątowy

SZEROKOŚĆ TAŚMY LED

do 12 mm

WERSJE KOLORYSTYCZNE

srebrny anodowany
biały lakierowany
czarny lakierowany
graft lakierowany
inne na zamówienie

DŁUGOŚCI

1000 mm, 2000 mm,
3000-6000 mm (na zamówienie)

OSŁONKI DO PROFILU

C17, C18

P3-3

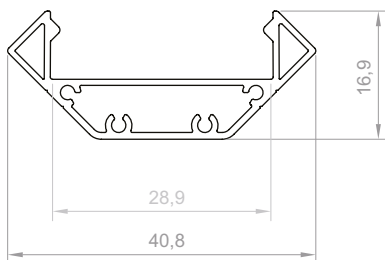
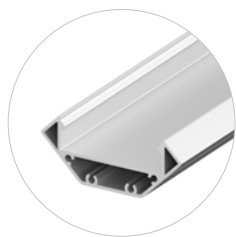

TYP PROFILU

kątowny

SZEROKOŚĆ TAŚMY LED

do 3x8 mm
do 2x12 mm

WERSJE KOLORYSTYCZNE

srebrny anodowany
biały lakierowany
czarny lakierowany
grafit lakierowany
inne na zamówienie

DŁUGOŚCI

1000 mm, 2000 mm,
3000-6000 mm (na zamówienie)

OSŁONKI DO PROFILU

C7

P3-4

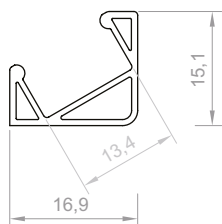
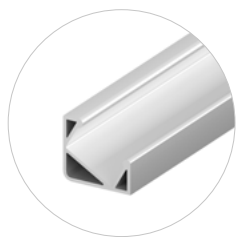

TYP PROFILU

kątowny

SZEROKOŚĆ TAŚMY LED

do 12 mm

WERSJE KOLORYSTYCZNE

srebrny anodowany
biały lakierowany
czarny lakierowany
grafit lakierowany
inne na zamówienie

DŁUGOŚCI

1000 mm, 2000 mm,
3000-6000 mm (na zamówienie)

OSŁONKI DO PROFILU

C1, C4, C11, C13, C22

P3-5

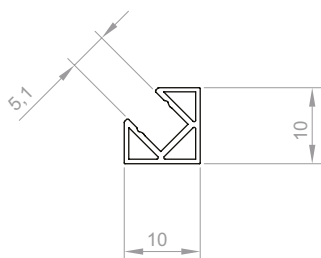
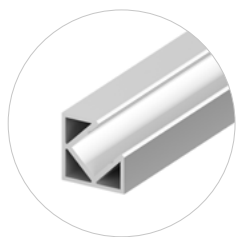

TYP PROFILU

kątowny (linia mikro)

SZEROKOŚĆ TAŚMY LED

do 5 mm

WERSJE KOLORYSTYCZNE

srebrny anodowany
biały lakierowany
czarny lakierowany
grafit lakierowany
inne na zamówienie

DŁUGOŚCI

1000 mm, 2000 mm, 3000 mm
4000-6000 mm (na zamówienie)

OSŁONKI DO PROFILU

C21

P3-6

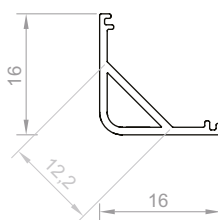
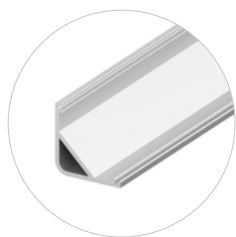

TYP PROFILU

kątowny

SZEROKOŚĆ TAŚMY LED

do 12 mm

WERSJE KOLORYSTYCZNE

srebrny anodowany
biały lakierowany
czarny lakierowany
grafit lakierowany
inne na zamówienie

DŁUGOŚCI

1000 mm, 2000 mm, 3000 mm
4000-6000 mm (na zamówienie)

OSŁONKI DO PROFILU

C17, C18

P4-1

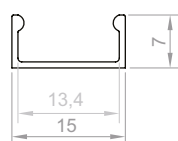
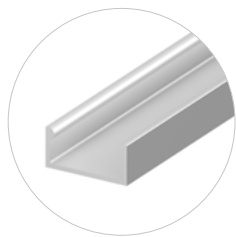

TYP PROFILU

nawierzchniowy

SZEROKOŚĆ TAŚMY LED

do 12 mm

WERSJE KOLORYSTYCZNE

srebrny anodowany
biały lakierowany
złoty lakierowany
czarny lakierowany
czarny anodowany
grafit lakierowany
surowe aluminium
inne na zamówienie

DŁUGOŚCI

1000 mm, 2000 mm, 3000 mm
4000-6000 mm (na zamówienie)

OSŁONKI DO PROFILU

C1, C4, C11, C13, C22

P4-2

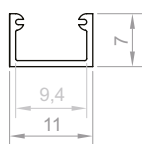
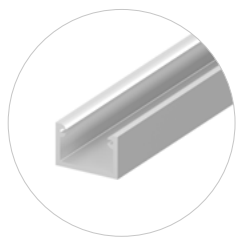

TYP PROFILU

nawierzchniowy (mikro)

SZEROKOŚĆ TAŚMY LED

do 8 mm

WERSJE KOLORYSTYCZNE

srebrny anodowany
biały lakierowany
czarny lakierowany
czarny anodowany
grafit lakierowany
inne na zamówienie

DŁUGOŚCI

1000 mm, 2000 mm, 3000 mm
4000-6000 mm (na zamówienie)

OSŁONKI DO PROFILU

C10

P4-3

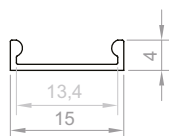
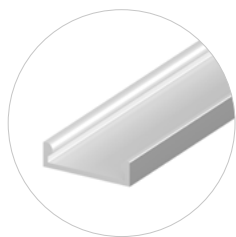

TYP PROFILU

nawierzchniowy

SZEROKOŚĆ TAŚMY LED

do 12 mm

WERSJE KOLORYSTYCZNE

srebrny anodowany
biały lakierowany
czarny lakierowany
grafit lakierowany
inne na zamówienie

DŁUGOŚCI

1000 mm, 2000 mm, 3000 mm
4000-6000 mm (na zamówienie)

OSŁONKI DO PROFILU

C1, C4, C11, C13, C22

P4-4

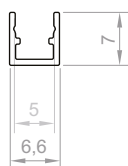
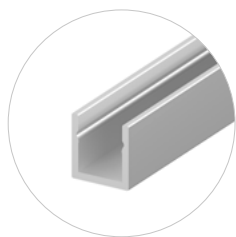

TYP PROFILU

nawierzchniowy (linia mikro)

SZEROKOŚĆ TAŚMY LED

do 5 mm

WERSJE KOLORYSTYCZNE

srebrny anodowany
biały lakierowany
czarny lakierowany
czarny anodowany
grafit lakierowany
inne na zamówienie

DŁUGOŚCI

1000 mm, 2000 mm, 3000 mm
4000-6000 mm (na zamówienie)

OSŁONKI DO PROFILU

C21

P4-10

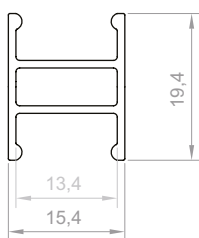

TYP PROFILU

nawierzchniowy

SZEROKOŚĆ TAŚMY LED

do 12 mm

WERSJE KOLORYSTYCZNE

srebrny anodowany
biały lakierowany
czarny lakierowany
grafit lakierowany
inne na zamówienie

DŁUGOŚCI

1000 mm, 2000 mm, 3000 mm
4000-6000 mm (na zamówienie)

OSŁONKI DO PROFILU

C1, C4, C11, C13, C22

P5-1

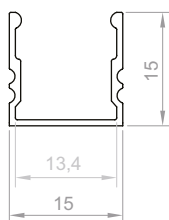

TYP PROFILU

nawierzchniowy

SZEROKOŚĆ TAŚMY LED

do 12 mm

WERSJE KOLORYSTYCZNE

srebrny anodowany
biały lakierowany
złoty lakierowany
czarny lakierowany
grafit lakierowany
inne na zamówienie

DŁUGOŚCI

1000 mm, 2000 mm, 3000 mm
4000-6000 mm (na zamówienie)

OSŁONKI DO PROFILU

C1, C4, C11, C13, C22

P5-2

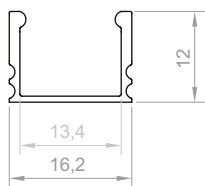
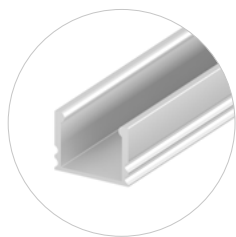

TYP PROFILU

nawierzchniowy

SZEROKOŚĆ TAŚMY LED

do 12 mm

WERSJE KOLORYSTYCZNE

srebrny anodowany
biały lakierowany
złoty lakierowany
czarny lakierowany
graft lakierowany
inne na zamówienie

DŁUGOŚCI

1000 mm, 2000 mm, 3000 mm
4000-6000 mm (na zamówienie)

OSŁONKI DO PROFILU

C1, C4, C11, C13, C22

P5-4

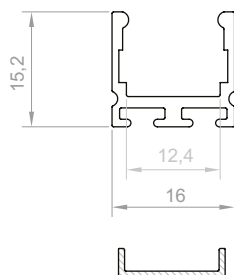

TYP PROFILU

nawierzchniowy

SZEROKOŚĆ TAŚMY LED

do 12 mm

WERSJE KOLORYSTYCZNE

srebrny anodowany
biały lakierowany
złoty lakierowany
czarny lakierowany
graft lakierowany
inne na zamówienie

DŁUGOŚCI

1000 mm, 2000 mm, 3000 mm
4000-6000 mm (na zamówienie)

OSŁONKI DO PROFILU

C1, C4, C11, C13, C22

P5-10

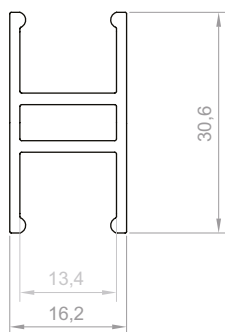

TYP PROFILU

nawierzchniowy

SZEROKOŚĆ TAŚMY LED

do 12 mm

WERSJE KOLORYSTYCZNE

srebrny anodowany
biały lakierowany
czarny lakierowany
graft lakierowany
inne na zamówienie

DŁUGOŚCI

1000 mm, 2000 mm, 3000 mm
4000-6000 mm (na zamówienie)

OSŁONKI DO PROFILU

C1, C4, C11, C13, C22

P6-1

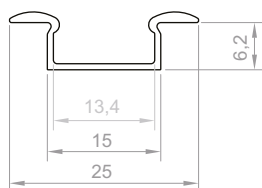
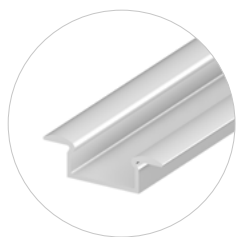

TYP PROFILU

wpuszczany

SZEROKOŚĆ TAŚMY LED

do 12 mm

WERSJE KOLORYSTYCZNE

srebrny anodowany
biały lakierowany
złoty lakierowany
czarny lakierowany
czarny anodowany
graft lakierowany
inne na zamówienie

DŁUGOŚCI

1000 mm, 2000 mm, 3000 mm
4000-6000 mm (na zamówienie)

OSŁONKI DO PROFILU

C1, C4, C11, C13, C22

P6-2

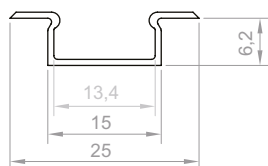

TYP PROFILU

wpuszczany

SZEROKOŚĆ TAŚMY LED

do 12 mm

WERSJE KOLORYSTYCZNE

srebrny anodowany
biały lakierowany
złoty lakierowany
czarny lakierowany
czarny anodowany
graft lakierowany
inne na zamówienie

DŁUGOŚCI

1000 mm, 2000 mm, 3000 mm
4000-6000 mm (na zamówienie)

OSŁONKI DO PROFILU

C1, C4, C11, C13, C22

NOWOŚĆ

P6-2.5

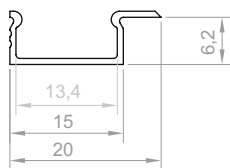
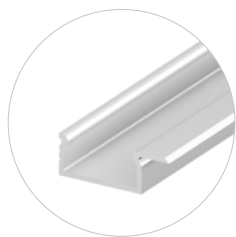

TYP PROFILU

wpuszczany

SZEROKOŚĆ TAŚMY LED

do 12 mm

WERSJE KOLORYSTYCZNE

srebrny anodowany
biały lakierowany
czarny lakierowany
grafit lakierowany
inne na zamówienie

DŁUGOŚCI

1000 mm, 2000 mm, 3000 mm
4000-6000 mm (na zamówienie)

OSŁONKI DO PROFILU

C1, C4, C11, C13, C22

P6-3

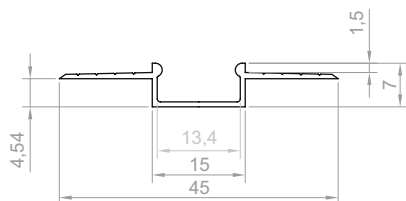
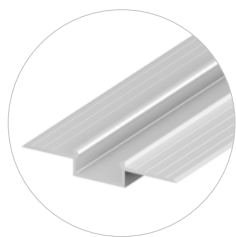

TYP PROFILU

wpuszczany

SZEROKOŚĆ TAŚMY LED

do 12 mm

WERSJE KOLORYSTYCZNE

srebrny anodowany
biały lakierowany
czarny lakierowany
grafit lakierowany
inne na zamówienie

DŁUGOŚCI

1000 mm, 2000 mm, 3000 mm
4000-6000 mm (na zamówienie)

OSŁONKI DO PROFILU

C1, C4, C11, C13, C22

P6-4

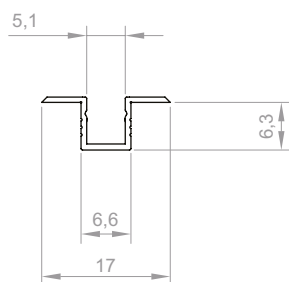

TYP PROFILU

wpuszczany (linia mikro)

SZEROKOŚĆ TAŚMY LED

do 5 mm

WERSJE KOLORYSTYCZNE

srebrny anodowany
biały lakierowany
czarny lakierowany
grafit lakierowany
inne na zamówienie

DŁUGOŚCI

1000 mm, 2000 mm, 3000 mm
4000-6000 mm (na zamówienie)

OSŁONKI DO PROFILU

C21

P6-5

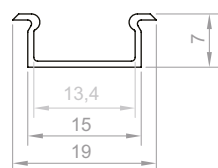
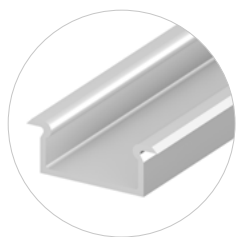

TYP PROFILU

wpuszczany

SZEROKOŚĆ TAŚMY LED

do 12 mm

WERSJE KOLORYSTYCZNE

srebrny anodowany
biały lakierowany
czarny lakierowany
grafit lakierowany
inne na zamówienie

DŁUGOŚCI

1000 mm, 2000 mm, 3000 mm
4000-6000 mm (na zamówienie)

OSŁONKI DO PROFILU

C1, C4, C11, C13, C22

P6-6

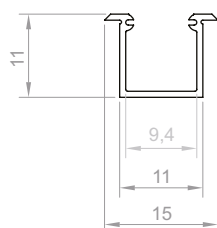
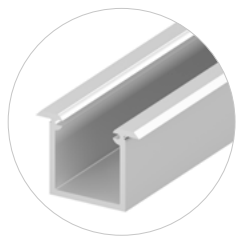

TYP PROFILU

wpuszczany (mikro)

SZEROKOŚĆ TAŚMY LED

do 8 mm

WERSJE KOLORYSTYCZNE

srebrny anodowany
biały lakierowany
czarny lakierowany
grafit lakierowany
inne na zamówienie

DŁUGOŚCI

1000 mm, 2000 mm, 3000 mm
4000-6000 mm (na zamówienie)

OSŁONKI DO PROFILU

C10

P7-1

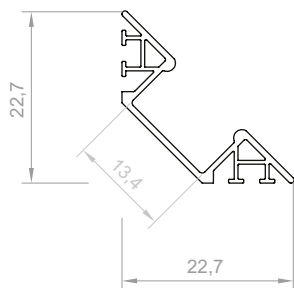

TYP PROFILU

kątowny

SZEROKOŚĆ TAŚMY LED

do 12 mm

WERSJE KOLORYSTYCZNE

srebrny anodowany
biały lakierowany
złoty lakierowany
czarny lakierowany
grafit lakierowany
inne na zamówienie

DŁUGOŚCI

1000 mm, 2000 mm, 3000 mm
4000-6000 mm (na zamówienie)

OSŁONKI DO PROFILU

C1, C4, C11, C13, C22

P8-1

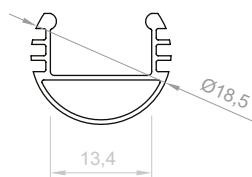
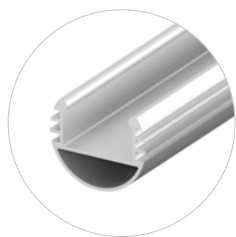

TYP PROFILU

drążkowy

SZEROKOŚĆ TAŚMY LED

do 12 mm

WERSJE KOLORYSTYCZNE

srebrny anodowany
biały lakierowany
czarny lakierowany
grafit lakierowany
inne na zamówienie

DŁUGOŚCI

1000 mm, 2000 mm, 3000 mm
4000-6000 mm (na zamówienie)

OSŁONKI DO PROFILU

C1, C4, C11, C13, C22

P9-1

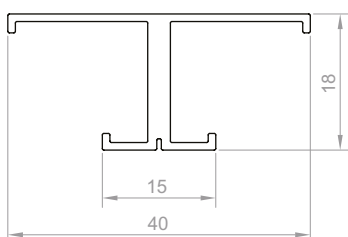

TYP PROFILU

nawierzchniowy

SZEROKOŚĆ TAŚMY LED

do 12 mm

WERSJE KOLORYSTYCZNE

srebrny anodowany
biały lakierowany
czarny lakierowany
grafit lakierowany
inne na zamówienie

DŁUGOŚCI

1000 mm, 2000 mm,
3000-6000 mm (na zamówienie)

OSŁONKI DO PROFILU

P10-1

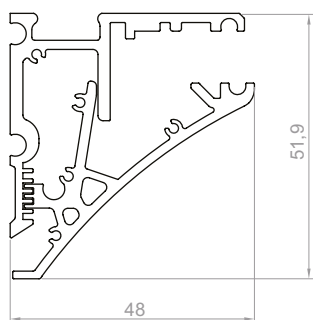
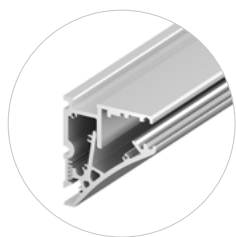

TYP PROFILU

szybowy

SZEROKOŚĆ TAŚMY LED

do 12 mm

WERSJE KOLORYSTYCZNE

srebrny anodowany
biały lakierowany
czarny lakierowany
grafit lakierowany
inne na zamówienie

DŁUGOŚCI

1000 mm, 2000 mm,
3000-6000 mm (na zamówienie)

OSŁONKI DO PROFILU

C1, C4, C13

P10-3

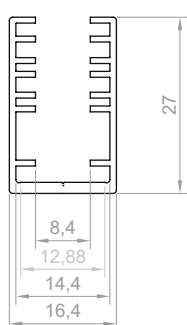
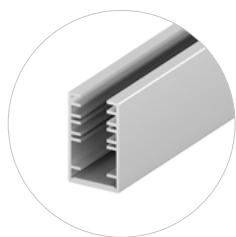

TYP PROFILU

szybowy

SZEROKOŚĆ TAŚMY LED

do 12 mm

WERSJE KOLORYSTYCZNE

srebrny anodowany
biały lakierowany
czarny lakierowany
grafit lakierowany
inne na zamówienie

DŁUGOŚCI

1000 mm, 2000 mm, 3000-6000
mm (na zamówienie)

OSŁONKI DO PROFILU

C20

P10-4

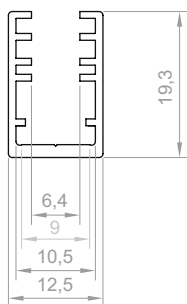
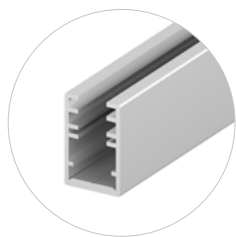

TYP PROFILU

szybowy

SZEROKOŚĆ TAŚMY LED

do 10 mm

WERSJE KOLORYSTYCZNE

srebrny anodowany
biały lakierowany
czarny lakierowany
grafit lakierowany
inne na zamówienie

DŁUGOŚCI

1000 mm, 2000 mm,
3000-6000 mm (na zamówienie)

OSŁONKI DO PROFILU

C19

P10-6

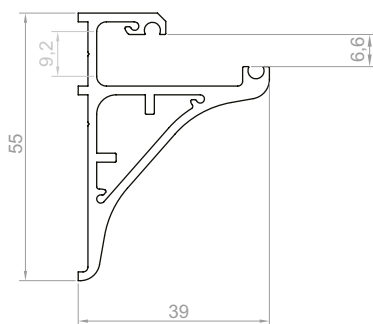
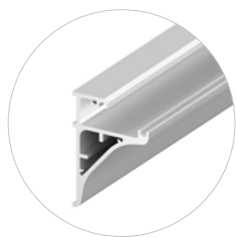

TYP PROFILU

szybowy

SZEROKOŚĆ TAŚMY LED

do 12 mm

WERSJE KOLORYSTYCZNE

srebrny anodowany
biały lakierowany
czarny lakierowany
grafit lakierowany
inne na zamówienie

DŁUGOŚCI

1000 mm, 2000 mm, 3000 mm
4000-6000 mm (na zamówienie)

OSŁONKI DO PROFILU

P10-8

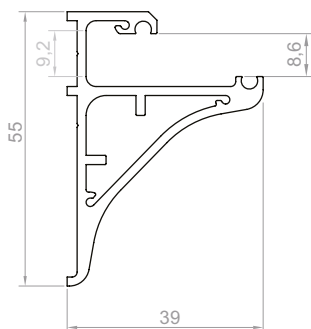
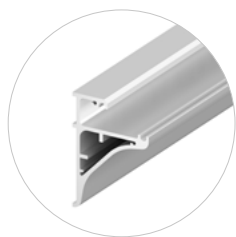

TYP PROFILU

szybowy

SZEROKOŚĆ TAŚMY LED

do 12 mm

WERSJE KOLORYSTYCZNE

srebrny anodowany
biały lakierowany
czarny lakierowany
grafit lakierowany
inne na zamówienie

DŁUGOŚCI

1000 mm, 2000 mm, 3000 mm
4000-6000 mm (na zamówienie)

OSŁONKI DO PROFILU

P10-10

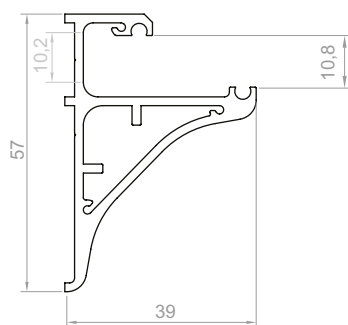
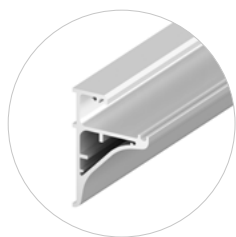

TYP PROFILU

szybowy

SZEROKOŚĆ TAŚMY LED

do 12 mm

WERSJE KOLORYSTYCZNE

srebrny anodowany
biały lakierowany
czarny lakierowany
grafit lakierowany
inne na zamówienie

DŁUGOŚCI

1000 mm, 2000 mm, 3000 mm
4000-6000 mm (na zamówienie)

OSŁONKI DO PROFILU

P12-1

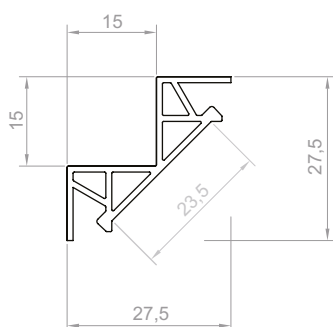

TYP PROFILU

kątowy

SZEROKOŚĆ TAŚMY LED

do 3x8 mm
do 2x12 mm

WERSJE KOLORYSTYCZNE

srebrny anodowany
biały lakierowany
czarny lakierowany
grafit lakierowany
inne na zamówienie

DŁUGOŚCI

1000 mm, 2000 mm, 3000 mm
4000-6000 mm (na zamówienie)

OSŁONKI DO PROFILU

C12

P12-2

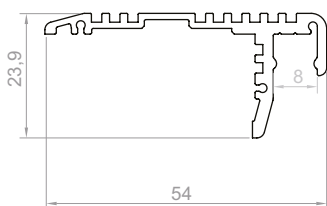
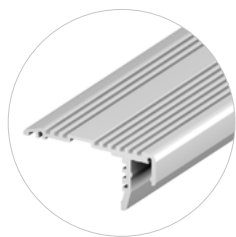

TYP PROFILU

schodowy

SZEROKOŚĆ TAŚMY LED

do 8 mm

WERSJE KOLORYSTYCZNE

srebrny anodowany
biały lakierowany
czarny lakierowany
grafit lakierowany
inne na zamówienie

DŁUGOŚCI

1000 mm, 2000 mm, 3000 mm
4000-6000 mm (na zamówienie)

OSŁONKI DO PROFILU

C10

P13-1

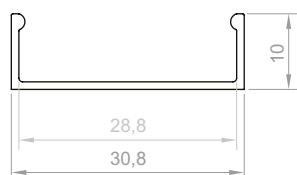
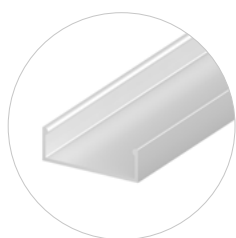

TYP PROFILU

nawierzchniowy

SZEROKOŚĆ TAŚMY LED

do 3x8 mm
do 2x12 mm

WERSJE KOLORYSTYCZNE

srebrny anodowany
biały lakierowany
czarny lakierowany
grafit lakierowany
inne na zamówienie

DŁUGOŚCI

1000 mm, 2000 mm, 3000 mm
4000-6000 mm (na zamówienie)

OSŁONKI DO PROFILU

C2

P14-2

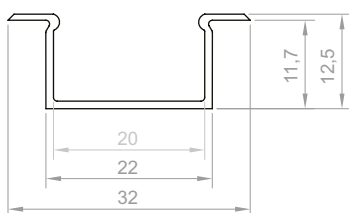
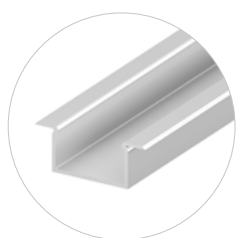

TYP PROFILU

wpuszczany

SZEROKOŚĆ TAŚMY LED

do 2x8 mm
do 1x12 mm

WERSJE KOLORYSTYCZNE

srebrny anodowany
biały lakierowany
czarny lakierowany
grafit lakierowany
inne na zamówienie

DŁUGOŚCI

1000 mm, 2000 mm, 3000 mm
4000-6000 mm (na zamówienie)

OSŁONKI DO PROFILU

C15

P13-2

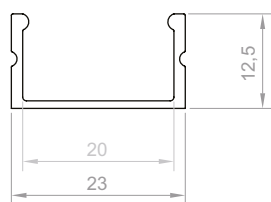
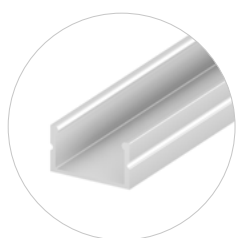

TYP PROFILU

nawierzchniowy

SZEROKOŚĆ TAŚMY LED

do 2x8 mm
do 1x12 mm

WERSJE KOLORYSTYCZNE

srebrny anodowany
biały lakierowany
czarny lakierowany
grafit lakierowany
inne na zamówienie

DŁUGOŚCI

1000 mm, 2000 mm, 3000 mm
4000-6000 mm (na zamówienie)

OSŁONKI DO PROFILU

C15, C23

P13-3

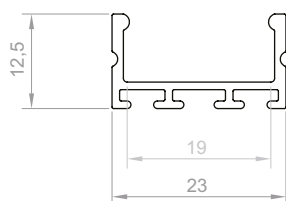

TYP PROFILU

nawierzchniowy

SZEROKOŚĆ TAŚMY LED

do 2x8 mm
do 1x12 mm

WERSJE KOLORYSTYCZNE

srebrny anodowany
biały lakierowany
czarny lakierowany
grafit lakierowany
inne na zamówienie

DŁUGOŚCI

1000 mm, 2000 mm, 3000 mm
4000-6000 mm (na zamówienie)

OSŁONKI DO PROFILU

C15, C23

NOWOŚĆ

NOWOŚĆ

P13-10

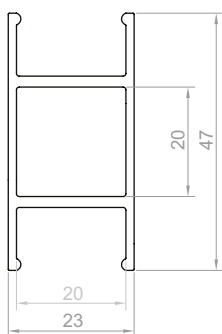

TYP PROFILU

nawierzchniowy

SZEROKOŚĆ TAŚMY LED

do 2x8 mm
do 1x12 mm

WERSJE KOLORYSTYCZNE

srebrny anodowany
biały lakierowany
czarny lakierowany
grafit lakierowany
inne na zamówienie

DŁUGOŚCI

1000 mm, 2000 mm, 3000 mm
4000-6000 mm (na zamówienie)

OSŁONKI DO PROFILU

C15

P14-1

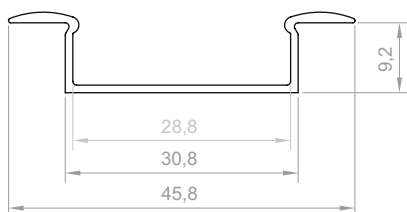
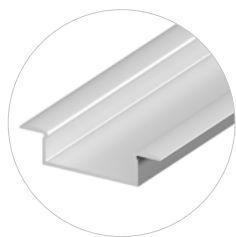

TYP PROFILU

wpuszczany

SZEROKOŚĆ TAŚMY LED

do 3x8 mm
do 2x12 mm

WERSJE KOLORYSTYCZNE

srebrny anodowany
biały lakierowany
złoty lakierowany
czarny lakierowany
grafit lakierowany
inne na zamówienie

DŁUGOŚCI

1000 mm, 2000 mm, 3000 mm
4000-6000 mm (na zamówienie)

OSŁONKI DO PROFILU

C2

P14-3

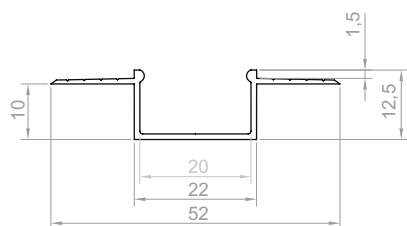
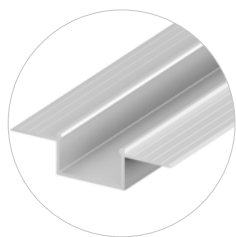

TYP PROFILU

wpuszczany

SZEROKOŚĆ TAŚMY LED

do 2x8 mm
do 1x12 mm

WERSJE KOLORYSTYCZNE

srebrny anodowany
biały lakierowany
czarny lakierowany
grafit lakierowany
inne na zamówienie

DŁUGOŚCI

1000 mm, 2000 mm, 3000 mm
4000-6000 mm (na zamówienie)

OSŁONKI DO PROFILU

C15, C23

P15-1

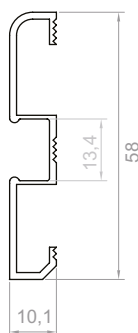

TYP PROFILU

cokołowy

SZEROKOŚĆ TAŚMY LED

do 12 mm

WERSJE KOLORYSTYCZNE

biały lakierowany
czarny lakierowany
grafit lakierowany
inne na zamówienie

DŁUGOŚCI

1000 mm, 2000 mm, 3000 mm
4000-6000 mm (na zamówienie)

OSŁONKI DO PROFILU

C1, C4, C13

P16-1

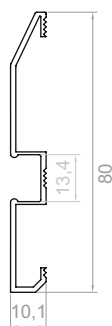
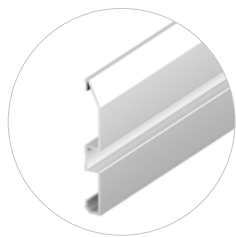

TYP PROFILU

cokołowy

SZEROKOŚĆ TAŚMY LED

do 12 mm

WERSJE KOLORYSTYCZNE

biały lakierowany
czarny lakierowany
grafit lakierowany
inne na zamówienie

DŁUGOŚCI

1000 mm, 2000 mm, 3000 mm
4000-6000 mm (na zamówienie)

OSŁONKI DO PROFILU

C1, C4, C13

P17-1

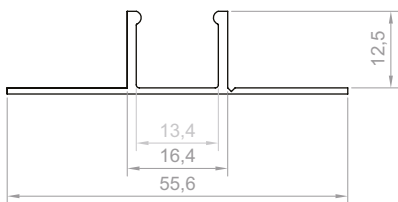
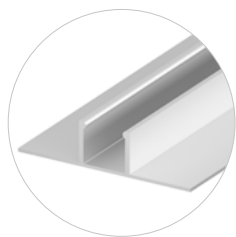

TYP PROFILU

wpuszczany

SZEROKOŚĆ TAŚMY LED

do 12 mm

WERSJE KOLORYSTYCZNE

srebrny anodowany
biały lakierowany
czarny lakierowany
grafit lakierowany
inne na zamówienie

DŁUGOŚCI

1000 mm, 2000 mm, 3000 mm
4000-6000 mm (na zamówienie)

OSŁONKI DO PROFILU

C1, C4, C13

P17-2

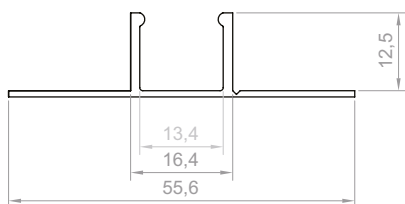

TYP PROFILU

wpuszczany

SZEROKOŚĆ TAŚMY LED

do 12 mm

WERSJE KOLORYSTYCZNE

srebrny anodowany
biały lakierowany
czarny lakierowany
grafit lakierowany
inne na zamówienie

DŁUGOŚCI

1000 mm, 2000 mm, 3000 mm
4000-6000 mm (na zamówienie)

OSŁONKI DO PROFILU

C1, C4, C13

P17-3

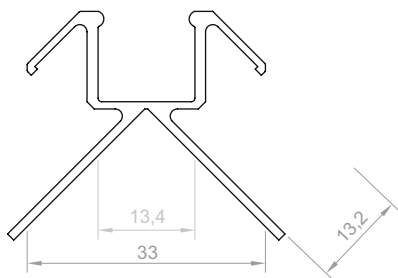

TYP PROFILU

wpuszczany

SZEROKOŚĆ TAŚMY LED

do 12 mm

WERSJE KOLORYSTYCZNE

srebrny anodowany
biały lakierowany
czarny lakierowany
grafit lakierowany
inne na zamówienie

DŁUGOŚCI

1000 mm, 2000 mm, 3000 mm
4000-6000 mm (na zamówienie)

OSŁONKI DO PROFILU

C1, C4, C13

P17-4

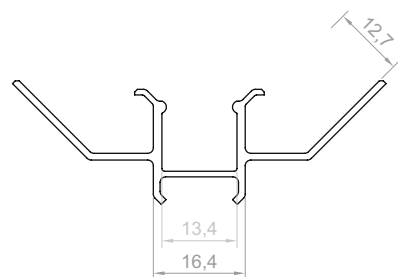

TYP PROFILU

wpuszczany

SZEROKOŚĆ TAŚMY LED

do 12 mm

WERSJE KOLORYSTYCZNE

srebrny anodowany
biały lakierowany
czarny lakierowany
grafit lakierowany
inne na zamówienie

DŁUGOŚCI

1000 mm, 2000 mm, 3000 mm
4000-6000 mm (na zamówienie)

OSŁONKI DO PROFILU

C1, C4, C13

P18-1

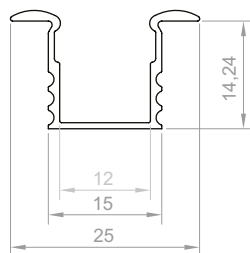
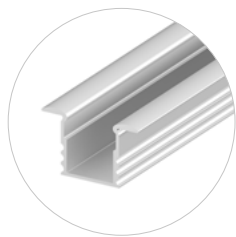

TYP PROFILU

wpuszczany

SZEROKOŚĆ TAŚMY LED

do 12 mm

WERSJE KOLORYSTYCZNE

srebrny anodowany
biały lakierowany
czarny lakierowany
grafit lakierowany
inne na zamówienie

DŁUGOŚCI

1000 mm, 2000 mm, 3000 mm
4000-6000 mm (na zamówienie)

OSŁONKI DO PROFILU

C1, C4, C13

P18-2

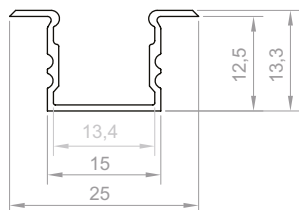
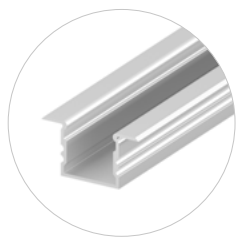

TYP PROFILU

wpuszczany

SZEROKOŚĆ TAŚMY LED

do 12 mm

WERSJE KOLORYSTYCZNE

srebrny anodowany
biały lakierowany
złoty lakierowany
czarny lakierowany
grafit lakierowany
inne na zamówienie

DŁUGOŚCI

1000 mm, 2000 mm, 3000 mm
4000-6000 mm (na zamówienie)

OSŁONKI DO PROFILU

C1, C4, C11, C13, C22

P18-3

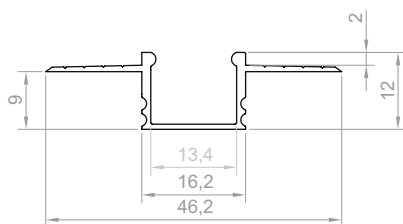
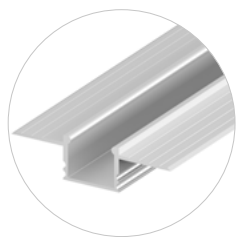

TYP PROFILU

wpuszczany

SZEROKOŚĆ TAŚMY LED

do 12 mm

WERSJE KOLORYSTYCZNE

srebrny anodowany
biały lakierowany
czarny lakierowany
grafit lakierowany
inne na zamówienie

DŁUGOŚCI

1000 mm, 2000 mm, 3000 mm
4000-6000 mm (na zamówienie)

OSŁONKI DO PROFILU

C1, C4, C11, C13, C22

P18-4

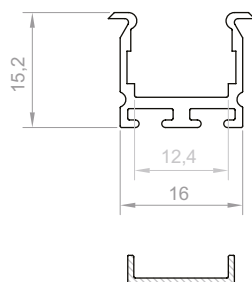

TYP PROFILU

wpuszczany

SZEROKOŚĆ TAŚMY LED

do 12 mm

WERSJE KOLORYSTYCZNE

srebrny anodowany
biały lakierowany
czarny lakierowany
grafit lakierowany
inne na zamówienie

DŁUGOŚCI

1000 mm, 2000 mm, 3000 mm
4000-6000 mm (na zamówienie)

OSŁONKI DO PROFILU

C1, C4, C11, C13, C22

P19-1

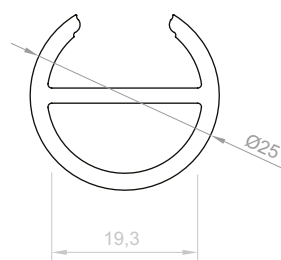
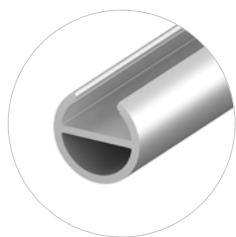

TYP PROFILU

drążkowy

SZEROKOŚĆ TAŚMY LED

do 12 mm

WERSJE KOLORYSTYCZNE

srebrny anodowany
biały lakierowany
czarny lakierowany
grafit lakierowany
inne na zamówienie

DŁUGOŚCI

1000 mm, 2000 mm, 3000 mm
4000-6000 mm (na zamówienie)

OSŁONKI DO PROFILU

C1, C4, C13

P25-1

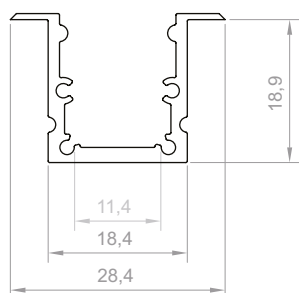
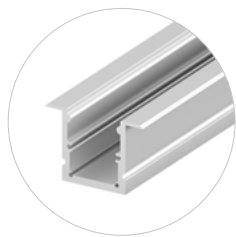

TYP PROFILU

wpuszczany

SZEROKOŚĆ TAŚMY LED

do 11 mm

WERSJE KOLORYSTYCZNE

srebrny anodowany
biały lakierowany
złoty lakierowany
czarny lakierowany
grafit lakierowany
inne na zamówienie

DŁUGOŚCI

1000 mm, 2000 mm, 3000 mm
4000-6000 mm (na zamówienie)

OSŁONKI DO PROFILU

C9

P25-2

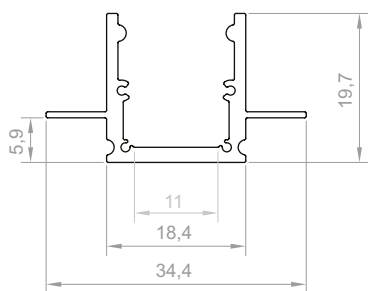
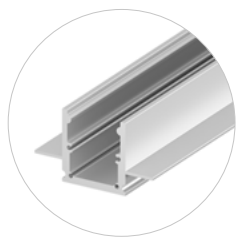

TYP PROFILU

wpuszczany

SZEROKOŚĆ TAŚMY LED

do 11 mm

WERSJE KOLORYSTYCZNE

srebrny anodowany
biały lakierowany
czarny lakierowany
grafit lakierowany
inne na zamówienie

DŁUGOŚCI

1000 mm, 2000 mm, 3000 mm
4000-6000 mm (na zamówienie)

OSŁONKI DO PROFILU

C9

P25-3

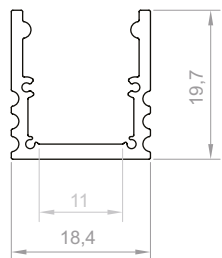
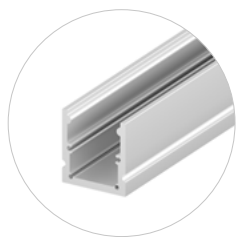

TYP PROFILU

nawierzchniowy

SZEROKOŚĆ TAŚMY LED

do 11 mm

WERSJE KOLORYSTYCZNE

srebrny anodowany
biały lakierowany
czarny lakierowany
grafit lakierowany
inne na zamówienie

DŁUGOŚCI

1000 mm, 2000 mm, 3000 mm
4000-6000 mm (na zamówienie)

OSŁONKI DO PROFILU

C9

PROFILE HERMETYCZNE

P11-1

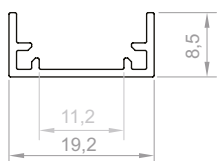
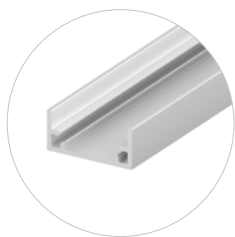

TYP PROFILU

hermetyczny

SZEROKOŚĆ TAŚMY LED

do 10 mm

WERSJE KOLORYSTYCZNE

srebrny anodowany
biały lakierowany
złoty lakierowany
czarny lakierowany
graft lakierowany
inne na zamówienie

DŁUGOŚCI

1000 mm, 2000 mm, 3000 mm
4000-6000 mm (na zamówienie)

OSŁONKI DO PROFILU

C5

P11-2

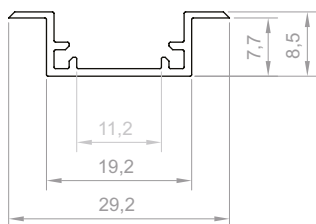
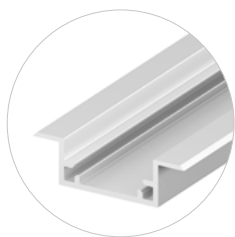

TYP PROFILU

hermetyczny

SZEROKOŚĆ TAŚMY LED

do 10 mm

WERSJE KOLORYSTYCZNE

srebrny anodowany
biały lakierowany
złoty lakierowany
czarny lakierowany
graft lakierowany
inne na zamówienie

DŁUGOŚCI

1000 mm, 2000 mm, 3000 mm
4000-6000 mm (na zamówienie)

OSŁONKI DO PROFILU

C5

P11-3

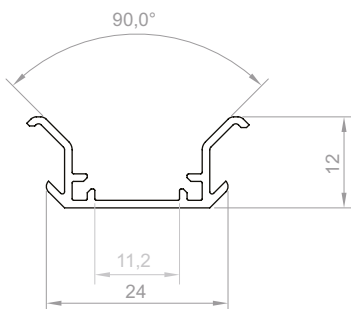
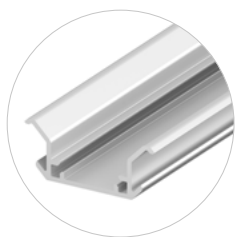

TYP PROFILU

hermetyczny

SZEROKOŚĆ TAŚMY LED

do 10 mm

WERSJE KOLORYSTYCZNE

srebrny anodowany
biały lakierowany
złoty lakierowany
czarny lakierowany
graft lakierowany
inne na zamówienie

DŁUGOŚCI

1000 mm, 2000 mm, 3000 mm
4000-6000 mm (na zamówienie)

OSŁONKI DO PROFILU

C5

P24-1

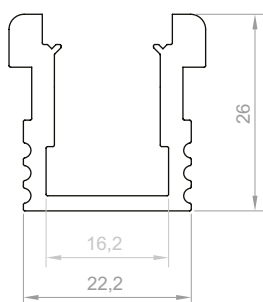
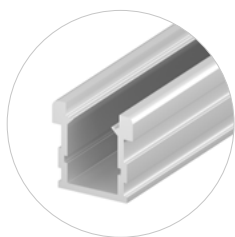

TYP PROFILU

hermetyczny (najazdowy)

SZEROKOŚĆ TAŚMY LED

do 2x8 mm
do 1x12 mm

WERSJE KOLORYSTYCZNE

srebrny anodowany
biały lakierowany
czarny lakierowany
graft lakierowany
inne na zamówienie

DŁUGOŚCI

1000 mm, 2000 mm, 3000 mm
4000-6000 mm (na zamówienie)

OSŁONKI DO PROFILU

C5

P24-2

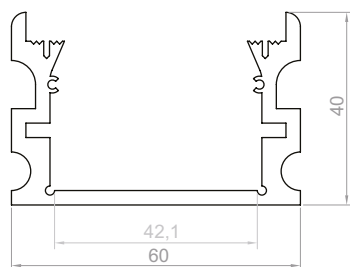
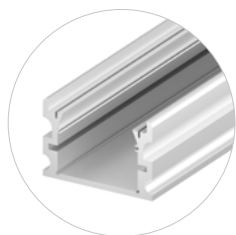

TYP PROFILU

hermetyczny (najazdowy)

WERSJE KOLORYSTYCZNE

srebrny anodowany
biały lakierowany
czarny lakierowany
grafit lakierowany
inne na zamówienie

SZEROKOŚĆ TAŚMY LED

do 5x8 mm
do 4x10 mm
do 3x12 mm

DŁUGOŚCI

1000 mm, 2000 mm, 3000 mm
4000-6000 mm (na zamówienie)

OŚŁONKI DO PROFILU

C8

P24-3

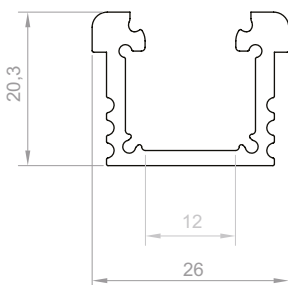
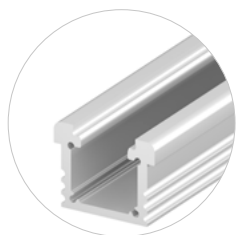

TYP PROFILU

hermetyczny (najazdowy)

WERSJE KOLORYSTYCZNE

srebrny anodowany
biały lakierowany
czarny lakierowany
grafit lakierowany
inne na zamówienie

SZEROKOŚĆ TAŚMY LED

do 12 mm

DŁUGOŚCI

1000 mm, 2000 mm, 3000 mm
4000-6000 mm (na zamówienie)

OŚŁONKI DO PROFILU

C5, C24

NOWOŚĆ

PROFILE GK

GK4-1

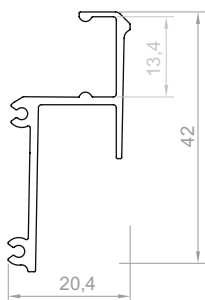
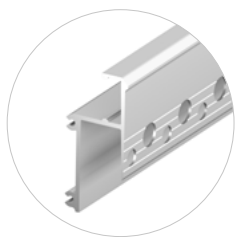

TYP PROFILU

nawierzchniowy

SZEROKOŚĆ TAŚMY LED

do 12 mm

WERSJE KOLORYSTYCZNE

srebrny anodowany
biały lakierowany
czarny lakierowany
grafit lakierowany
inne na zamówienie

DŁUGOŚCI

1000 mm, 2000 mm, 3000 mm
4000-6000 mm (na zamówienie)

OSŁONKI DO PROFILU

C1, C4, C13

GK4-2

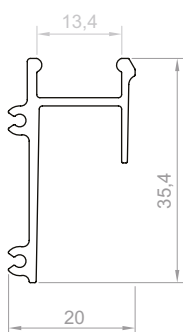
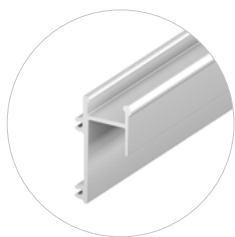

TYP PROFILU

nawierzchniowy

SZEROKOŚĆ TAŚMY LED

do 12 mm

WERSJE KOLORYSTYCZNE

srebrny anodowany
biały lakierowany
czarny lakierowany
grafit lakierowany
inne na zamówienie

DŁUGOŚCI

1000 mm, 2000 mm, 3000 mm
4000-6000 mm (na zamówienie)

OSŁONKI DO PROFILU

C1, C4, C13

GK4-3

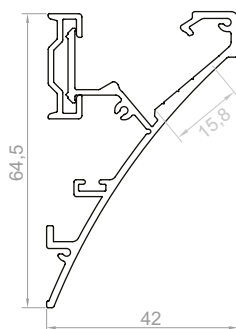

TYP PROFILU

nawierzchniowy

SZEROKOŚĆ TAŚMY LED

do 12 mm

WERSJE KOLORYSTYCZNE

srebrny anodowany
biały lakierowany
czarny lakierowany
grafit lakierowany
inne na zamówienie

DŁUGOŚCI

1000 mm, 2000 mm, 3000 mm
4000-6000 mm (na zamówienie)

OSŁONKI DO PROFILU

C15

GK6-3

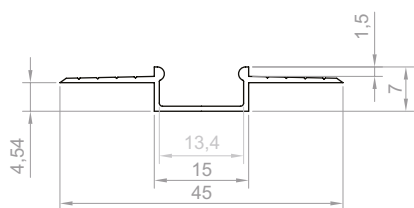

TYP PROFILU

wpuszczany

SZEROKOŚĆ TAŚMY LED

do 12 mm

WERSJE KOLORYSTYCZNE

srebrny anodowany
biały lakierowany
czarny lakierowany
grafit lakierowany
inne na zamówienie

DŁUGOŚCI

1000 mm, 2000 mm, 3000 mm
4000-6000 mm (na zamówienie)

OSŁONKI DO PROFILU

C1, C4, C11, C13, C22

GK14-3

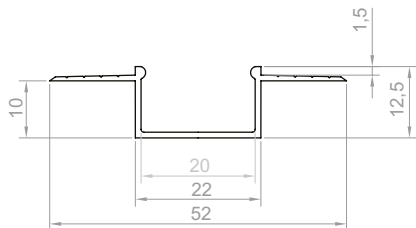

TYP PROFILU

wpuszczany

SZEROKOŚĆ TAŚMY LED

do 2x8 mm
do 1x12 mm

WERSJE KOLORYSTYCZNE

srebrny anodowany
biały lakierowany
czarny lakierowany
grafit lakierowany
inne na zamówienie

DŁUGOŚCI

1000 mm, 2000 mm, 3000 mm
4000-6000 mm (na zamówienie)

OSŁONKI DO PROFILU

C15, C23

GK18-3

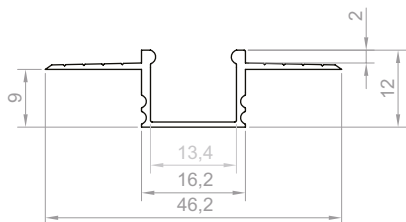

TYP PROFILU

wpuszczany

SZEROKOŚĆ TAŚMY LED

do 12 mm

WERSJE KOLORYSTYCZNE

srebrny anodowany
biały lakierowany
czarny lakierowany
grafit lakierowany
inne na zamówienie

DŁUGOŚCI

1000 mm, 2000 mm, 3000 mm
4000-6000 mm (na zamówienie)

OSŁONKI DO PROFILU

C1, C4, C11, C13, C22

GK22-7

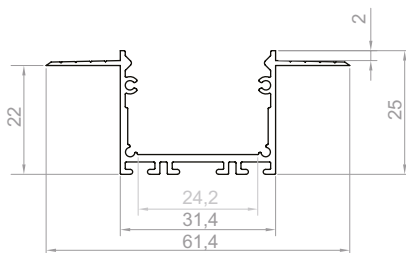

TYP PROFILU

wpuszczany

SZEROKOŚĆ TAŚMY LED

do 3x8 mm
do 2x12 mm

WERSJE KOLORYSTYCZNE

srebrny anodowany
biały lakierowany
czarny lakierowany
grafit lakierowany
inne na zamówienie

DŁUGOŚCI

1000 mm, 2000 mm, 3000 mm
4000-6000 mm (na zamówienie)

OSŁONKI DO PROFILU

C7, C7 pryzma, C7 maskownica

GK23-7

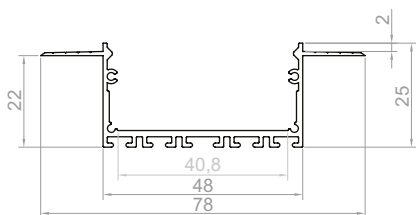

TYP PROFILU

wpuszczany

SZEROKOŚĆ TAŚMY LED

do 3x8 mm
do 2x12 mm

WERSJE KOLORYSTYCZNE

srebrny anodowany
biały lakierowany
czarny lakierowany
grafit lakierowany
inne na zamówienie

DŁUGOŚCI

1000 mm, 2000 mm, 3000 mm
4000-6000 mm (na zamówienie)

OSŁONKI DO PROFILU

C6, C6 pryzma, C6 maskownica

GK26-3

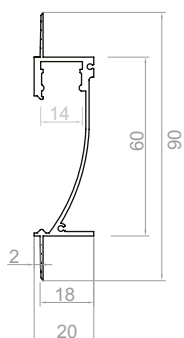
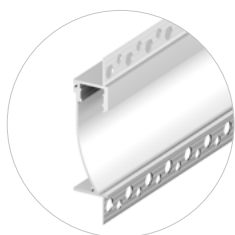

TYP PROFILU

wpuszczany

SZEROKOŚĆ TAŚMY LED

do 12 mm

WERSJE KOLORYSTYCZNE

srebrny anodowany
biały lakierowany
czarny lakierowany
grafit lakierowany
inne na zamówienie

DŁUGOŚCI

1000 mm, 2000 mm, 3000 mm
4000-6000 mm (na zamówienie)

OSŁONKI DO PROFILU

C1, C4, C13

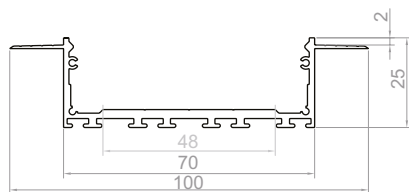
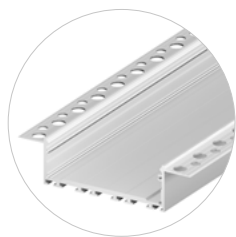
GK27-7
**TYP PROFILU**

wpuszczany

WERSJE KOLORYSTYCZNE

srebrny anodowany
 biały lakierowany
 czarny lakierowany
 grafit lakierowany
 inne na zamówienie

SZEROKOŚĆ TAŚMY LED

do 6x8 mm
 do 5x10 mm
 do 4x12 mm

DŁUGOŚCI

1000 mm, 2000 mm, 3000 mm
 4000-6000 mm (na zamówienie)

OSŁONKI DO PROFILU

C16, C16 maskownica

PROFILE ARCHITEKTONICZNE

P1-1

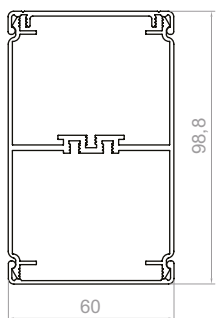
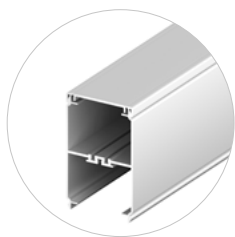

TYP PROFILU

architektoniczny

SZEROKOŚĆ TAŚMY LED

moduł LED do 55 mm

WERSJE KOLORYSTYCZNE

srebrny anodowany
biały lakierowany
czarny lakierowany
grafit lakierowany
inne na zamówienie

DŁUGOŚCI

1000 mm, 2000 mm,
3000-6000 mm (na zamówienie)

OŚŁONKI DO PROFILU

C0

P20-1

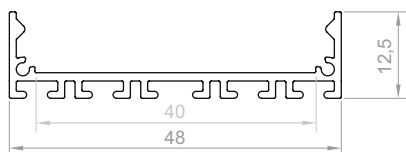

TYP PROFILU

architektoniczny

SZEROKOŚĆ TAŚMY LED

do 5x8 mm
do 4x10 mm
do 3x12 mm

WERSJE KOLORYSTYCZNE

srebrny anodowany
biały lakierowany
czarny lakierowany
grafit lakierowany
inne na zamówienie

DŁUGOŚCI

1000 mm, 2000 mm, 3000 mm
4000-6000 mm (na zamówienie)

OŚŁONKI DO PROFILU

C6, C6 pryzma, C6 maskownica

P21-1

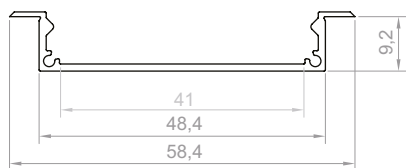
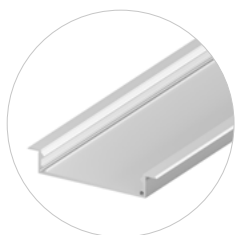

TYP PROFILU

architektoniczny

SZEROKOŚĆ TAŚMY LED

do 5x8 mm
do 4x10 mm
do 3x12 mm

WERSJE KOLORYSTYCZNE

srebrny anodowany
biały lakierowany
czarny lakierowany
grafit lakierowany
inne na zamówienie

DŁUGOŚCI

1000 mm, 2000 mm, 3000 mm
4000-6000 mm (na zamówienie)

OŚŁONKI DO PROFILU

C6, C6 pryzma, C6 maskownica

P22-1

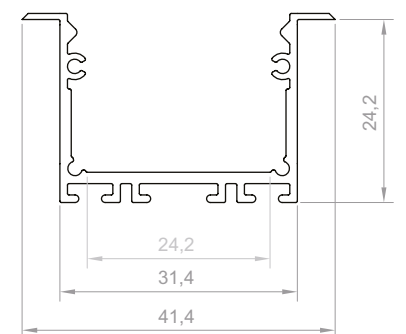
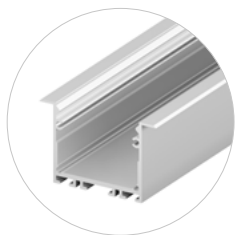

TYP PROFILU

architektoniczny

SZEROKOŚĆ TAŚMY LED

do 3x8 mm
do 2x12 mm

WERSJE KOLORYSTYCZNE

srebrny anodowany
biały lakierowany
złoty lakierowany
czarny lakierowany
grafit lakierowany
inne na zamówienie

DŁUGOŚCI

1000 mm, 2000 mm, 3000 mm
4000-6000 mm (na zamówienie)

OŚŁONKI DO PROFILU

C7, C7 pryzma, C7 maskownica

P22-2

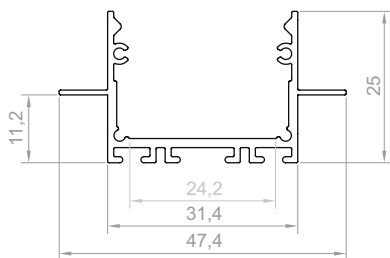
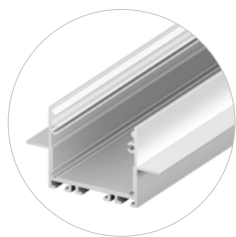

TYP PROFILU

architektoniczny

SZEROKOŚĆ TAŚMY LED

do 3x8 mm
do 2x12 mm

WERSJE KOLORYSTYCZNE

srebrny anodowany
biały lakierowany
czarny lakierowany
grafit lakierowany
inne na zamówienie

DŁUGOŚCI

1000 mm, 2000 mm, 3000 mm
4000-6000 mm (na zamówienie)

OSŁONKI DO PROFILU

C7, C7 pryzma, C7 maskownica

P22-3

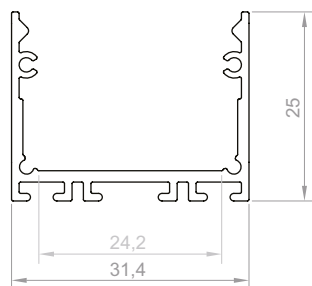
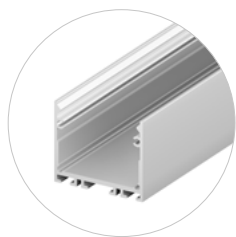

TYP PROFILU

architektoniczny

SZEROKOŚĆ TAŚMY LED

do 3x8 mm
do 2x12 mm

WERSJE KOLORYSTYCZNE

srebrny anodowany
biały lakierowany
złoty lakierowany
czarny lakierowany
grafit lakierowany
inne na zamówienie

DŁUGOŚCI

1000 mm, 2000 mm, 3000 mm
4000-6000 mm (na zamówienie)

OSŁONKI DO PROFILU

C7, C7 pryzma, C7 maskownica

P22-7

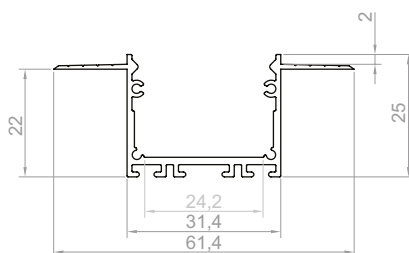
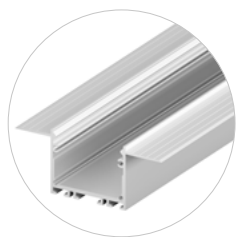

TYP PROFILU

architektoniczny

SZEROKOŚĆ TAŚMY LED

do 3x8 mm
do 2x12 mm

WERSJE KOLORYSTYCZNE

srebrny anodowany
biały lakierowany
czarny lakierowany
grafit lakierowany
inne na zamówienie

DŁUGOŚCI

1000 mm, 2000 mm, 3000 mm
4000-6000 mm (na zamówienie)

OSŁONKI DO PROFILU

C7, C7 pryzma, C7 maskownica

P22-8

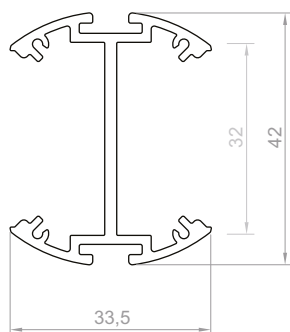
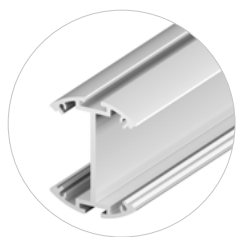

TYP PROFILU

wiszący

SZEROKOŚĆ TAŚMY LED

do 12 mm

WERSJE KOLORYSTYCZNE

srebrny anodowany
biały lakierowany
czarny lakierowany
grafit lakierowany
inne na zamówienie

DŁUGOŚCI

1000 mm, 2000 mm, 3000 mm
4000-6000 mm (na zamówienie)

OSŁONKI DO PROFILU

C7, C7 pryzma, C7 maskownica

P22-10

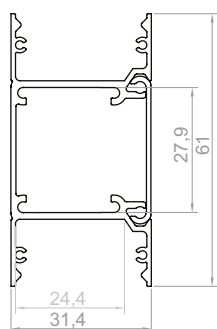
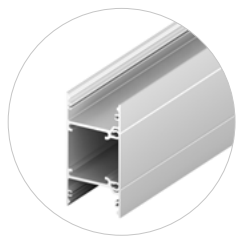

TYP PROFILU

architektoniczny

SZEROKOŚĆ TAŚMY LED

do 3x8 mm
do 2x12 mm

WERSJE KOLORYSTYCZNE

srebrny anodowany
biały lakierowany
czarny lakierowany
grafit lakierowany
inne na zamówienie

DŁUGOŚCI

1000 mm, 2000 mm, 3000 mm
4000-6000 mm (na zamówienie)

OSŁONKI DO PROFILU

C7, C7 pryzma, C7 maskownica

P23-1

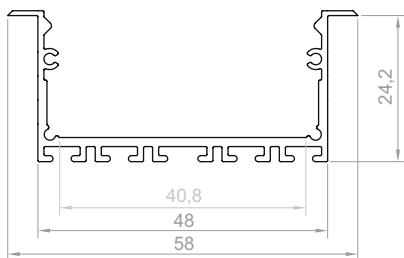
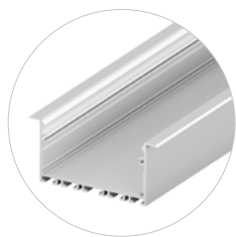

TYP PROFILU

architektoniczny

WERSJE KOLORYSTYCZNE

srebrny anodowany
biały lakierowany
czarny lakierowany
grafit lakierowany
inne na zamówienie

SZEROKOŚĆ TAŚMY LED

do 5x8 mm
do 4x10 mm
do 3x12 mm

DŁUGOŚCI

1000 mm, 2000 mm, 3000 mm
4000-6000 mm (na zamówienie)

OSŁONKI DO PROFILU

C6, C6 pryzma, C6 maskownica

P23-2

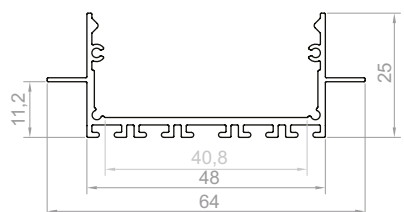
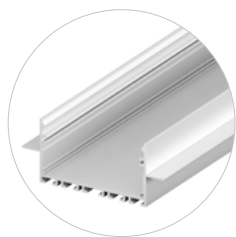

TYP PROFILU

architektoniczny

WERSJE KOLORYSTYCZNE

srebrny anodowany
biały lakierowany
czarny lakierowany
grafit lakierowany
inne na zamówienie

SZEROKOŚĆ TAŚMY LED

do 5x8 mm
do 4x10 mm
do 3x12 mm

DŁUGOŚCI

1000 mm, 2000 mm, 3000 mm
4000-6000 mm (na zamówienie)

OSŁONKI DO PROFILU

C6, C6 pryzma, C6 maskownica

P23-3

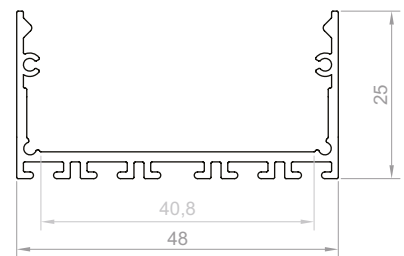
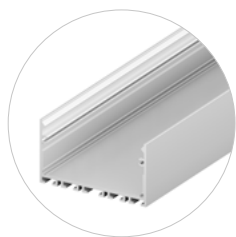

TYP PROFILU

architektoniczny

WERSJE KOLORYSTYCZNE

srebrny anodowany
biały lakierowany
złoty lakierowany
czarny lakierowany
grafit lakierowany
inne na zamówienie

SZEROKOŚĆ TAŚMY LED

do 5x8 mm
do 4x10 mm
do 3x12 mm

DŁUGOŚCI

1000 mm, 2000 mm, 3000 mm
4000-6000 mm (na zamówienie)

OSŁONKI DO PROFILU

C6, C6 pryzma, C6 maskownica

P23-7

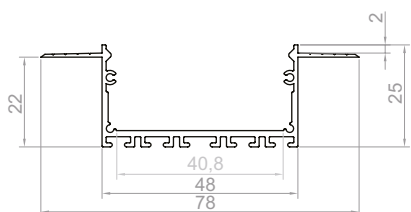
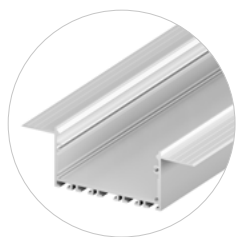

TYP PROFILU

architektoniczny

WERSJE KOLORYSTYCZNE

srebrny anodowany
biały lakierowany
czarny lakierowany
grafit lakierowany
inne na zamówienie

SZEROKOŚĆ TAŚMY LED

do 3x8 mm
do 2x12 mm

DŁUGOŚCI

1000 mm, 2000 mm, 3000 mm
4000-6000 mm (na zamówienie)

OSŁONKI DO PROFILU

C6, C6 pryzma, C6 maskownica

P23-8

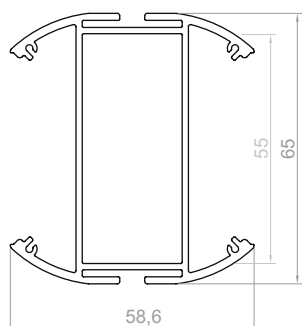
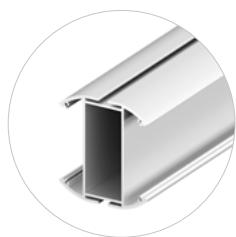

TYP PROFILU

wiszący

WERSJE KOLORYSTYCZNE

srebrny anodowany
biały lakierowany
czarny lakierowany
grafit lakierowany
inne na zamówienie

SZEROKOŚĆ TAŚMY LED

do 12 mm

DŁUGOŚCI

1000 mm, 2000 mm, 3000 mm
4000-6000 mm (na zamówienie)

OSŁONKI DO PROFILU

C6, C6 pryzma, C6 maskownica

P23-10

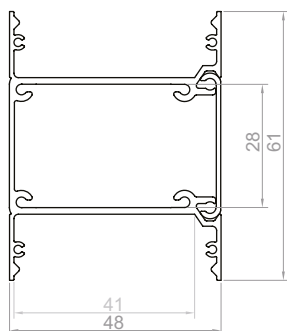
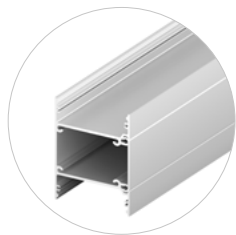

TYP PROFILU

architektoniczny

WERSJE KOLORYSTYCZNE

srebrny anodowany
biały lakierowany
czarny lakierowany
grafit lakierowany
inne na zamówienie

SZEROKOŚĆ TAŚMY LED

do 5x8 mm
do 4x10 mm
do 3x12 mm

DŁUGOŚCI

1000 mm, 2000 mm, 3000 mm
4000-6000 mm (na zamówienie)

OSŁONKI DO PROFILU

C6, C6 pryzma, C6 maskownica

P26-1

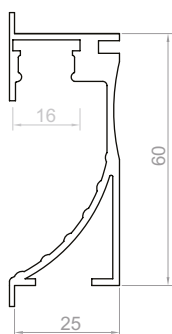
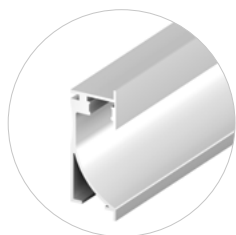

TYP PROFILU

architektoniczny

WERSJE KOLORYSTYCZNE

srebrny anodowany
biały lakierowany
czarny lakierowany
grafit lakierowany
inne na zamówienie

SZEROKOŚĆ TAŚMY LED

do 12 mm

DŁUGOŚCI

1000 mm, 2000 mm, 3000 mm
4000-6000 mm (na zamówienie)

OSŁONKI DO PROFILU

C1, C4, C13

P26-2

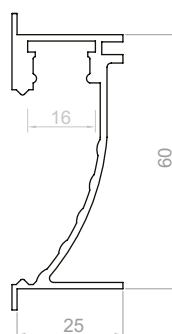
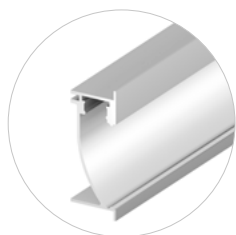

TYP PROFILU

architektoniczny

WERSJE KOLORYSTYCZNE

srebrny anodowany
biały lakierowany
czarny lakierowany
grafit lakierowany
inne na zamówienie

SZEROKOŚĆ TAŚMY LED

do 12 mm

DŁUGOŚCI

1000 mm, 2000 mm, 3000 mm
4000-6000 mm (na zamówienie)

OSŁONKI DO PROFILU

C1, C4, C6, C13, C6 maskownica

P26-3

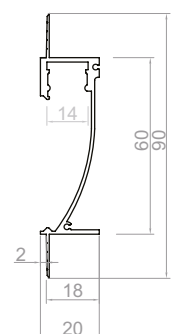
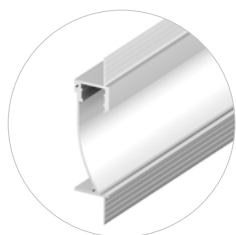

TYP PROFILU

architektoniczny

WERSJE KOLORYSTYCZNE

srebrny anodowany
biały lakierowany
czarny lakierowany
grafit lakierowany
inne na zamówienie

SZEROKOŚĆ TAŚMY LED

do 12 mm

DŁUGOŚCI

1000 mm, 2000 mm, 3000 mm
4000-6000 mm (na zamówienie)

OSŁONKI DO PROFILU

C1, C4, C6, C13, C6 maskownica

P27-1

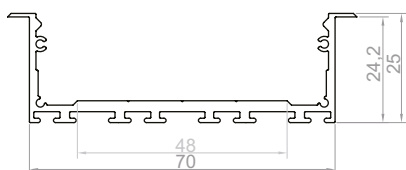
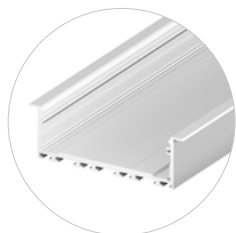

TYP PROFILU

architektoniczny

WERSJE KOLORYSTYCZNE

srebrny anodowany
biały lakierowany
czarny lakierowany
grafit lakierowany
inne na zamówienie

SZEROKOŚĆ TAŚMY LED

do 6x8 mm
do 5x10 mm
do 4x12 mm

DŁUGOŚCI

1000 mm, 2000 mm, 3000 mm
4000-6000 mm (na zamówienie)

OSŁONKI DO PROFILU

C16, C16 maskownica

P27-2

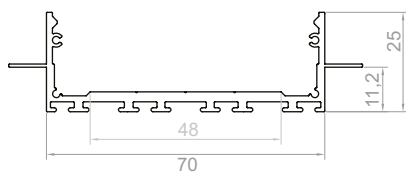
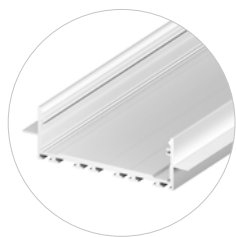

TYP PROFILU

architektoniczny

WERSJE KOLORYSTYCZNE

srebrny anodowany
biały lakierowany
czarny lakierowany
grafit lakierowany
inne na zamówienie

SZEROKOŚĆ TAŚMY LED

do 6x8 mm
do 5x10 mm
do 4x12 mm

DŁUGOŚCI

1000 mm, 2000 mm, 3000 mm
4000-6000 mm (na zamówienie)

OŚŁONKI DO PROFILU

C16, C16 maskownica

P27-3

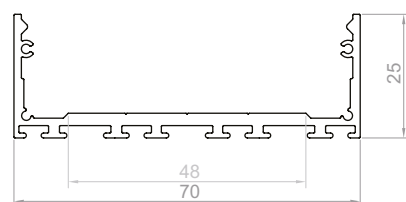

TYP PROFILU

architektoniczny

WERSJE KOLORYSTYCZNE

srebrny anodowany
biały lakierowany
czarny lakierowany
grafit lakierowany
inne na zamówienie

SZEROKOŚĆ TAŚMY LED

do 6x8 mm
do 5x10 mm
do 4x12 mm

DŁUGOŚCI

1000 mm, 2000 mm, 3000 mm
4000-6000 mm (na zamówienie)

OŚŁONKI DO PROFILU

C16, C16 maskownica

P27-7

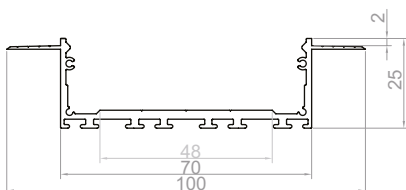
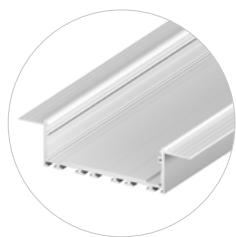

TYP PROFILU

architektoniczny

WERSJE KOLORYSTYCZNE

srebrny anodowany
biały lakierowany
czarny lakierowany
grafit lakierowany
inne na zamówienie

SZEROKOŚĆ TAŚMY LED

do 6x8 mm
do 5x10 mm
do 4x12 mm

DŁUGOŚCI

1000 mm, 2000 mm, 3000 mm
4000-6000 mm (na zamówienie)

OŚŁONKI DO PROFILU

C16, C16 maskownica

OSŁONKI

C0

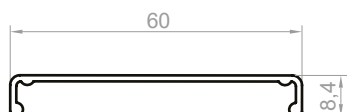

KOLOR - PRZEPUSZCZALNOŚĆ

mleczna 70%

DŁUGOŚCI

2000 mm

DO PROFILU

P1-1

C1

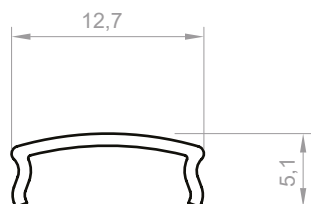

KOLOR - PRZEPUSZCZALNOŚĆ

transparentna 98%
 mleczna 70%
 matowy opal 63%
 czarna 38%

DŁUGOŚCI

1000 mm
 2000 mm
 3000 mm
 10 m (rolka)

DO PROFILU

P2-1, P2-2, P3-1, P3-4, P4-1, P4-3, P4-10, P5-1, P5-2, P5-4, P5-10, P6-1, P6-2, P6-2.5, P6-3, P6-5, P7-1, P8-1, P10-1, P15-1, P16-1, P17-1, P17-2, P17-3, P17-4, P18-1, P18-2, P18-3, P18-4, P19-1, P26-1, P26-2, P26-3, GK4-1, GK4-2, GK6-3, GK18-3, GK26-3

C2

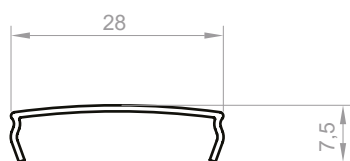
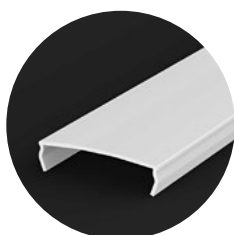

KOLOR - PRZEPUSZCZALNOŚĆ

transparentna 98%
 mleczna 70%
 czarna 38%

DŁUGOŚCI

1000 mm
 2000 mm
 3000 mm

DO PROFILU

P13-1, P14-1

C4

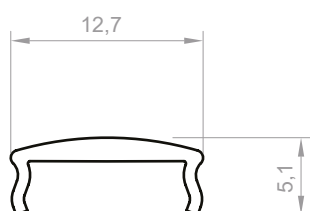
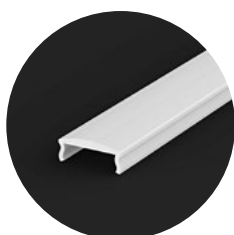

KOLOR - PRZEPUSZCZALNOŚĆ

mleczna 70%

DŁUGOŚCI

1000 mm
 2000 mm
 3000 mm

DO PROFILU

P2-1, P2-2, P3-1, P3-4, P4-1, P4-3, P4-10, P5-1, P5-2, P5-4, P5-10, P6-1, P6-2, P6-2.5, P6-3, P6-5, P7-1, P8-1, P10-1, P15-1, P16-1, P17-1, P17-2, P17-3, P17-4, P18-1, P18-2, P18-3, P18-4, P19-1, P26-1, P26-2, P26-3, GK4-1, GK4-2, GK6-3, GK18-3, GK26-3

C5

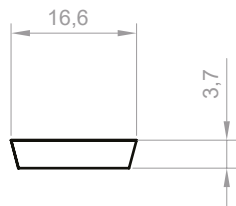
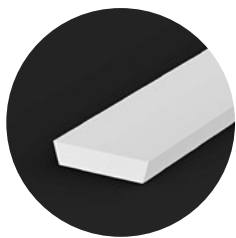

KOLOR - PRZEPUSZCZALNOŚĆ

<input type="radio"/> transparentna	98%	1000 mm
<input type="radio"/> mleczna	70%	2000 mm
		3000 mm

DŁUGOŚCI

DO PROFILU

P11-1, P11-2, P11-3, P24-1, P24-3

C6

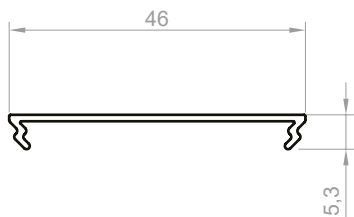

KOLOR - PRZEPUSZCZALNOŚĆ

<input type="radio"/> transparentna	98%	1000 mm
<input type="radio"/> mleczna	70%	2000 mm
<input type="radio"/> matowy opal	63%	3000 mm
<input type="radio"/> czarna	38%	10 m (rolka)
<input checked="" type="radio"/> montażowa	0%	
<input type="radio"/> maskownica	0%	

DŁUGOŚCI

DO PROFILU

P20-1, P21-1, P23-1, P23-2, P23-3, P23-7, P23-8, P23-10, P26-2, P26-3, GK23-7

C6 PRYZMA

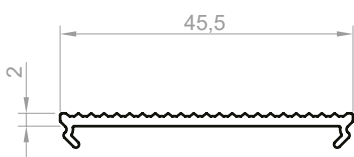
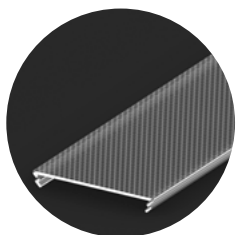

KOLOR - PRZEPUSZCZALNOŚĆ

<input type="radio"/> pryzma	UGR<19; 90,5%	1000 mm
		2000 mm
		3000 mm

DŁUGOŚCI

DO PROFILU

P20-1, P21-1, P23-1, P23-2, P23-3, P23-7, P23-8, P23-10, P26-2, P26-3, GK23-7

C7

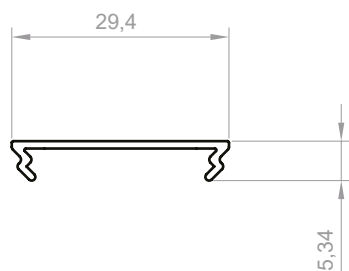

KOLOR - PRZEPUSZCZALNOŚĆ

<input type="radio"/> transparentna	98%	1000 mm
<input type="radio"/> mleczna	70%	2000 mm
<input type="radio"/> matowy opal	63%	3000 mm
<input type="radio"/> czarna	38%	10 m (rolka)
<input checked="" type="radio"/> montażowa	0%	
<input type="radio"/> maskownica	0%	

DŁUGOŚCI

DO PROFILU

P3-3, P22-1, P22-2, P22-3, P22-7, P22-8, P22-10, GK22-7

C7 PRYZMA

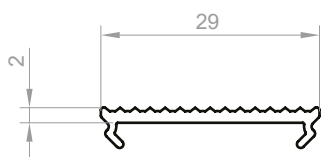
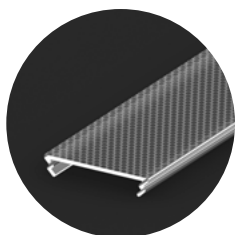

KOLOR - PRZEPUSZCZALNOŚĆ

<input type="radio"/> pryzma	UGR<19; 90,5%	1000 mm
		2000 mm
		3000 mm

DŁUGOŚCI

DO PROFILU

P3-3, P22-1, P22-2, P22-3, P22-7, P22-8, P22-10, GK22-7

C8

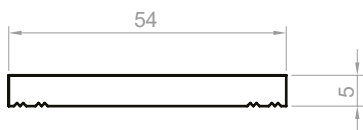
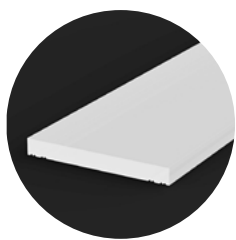

KOLOR - PRZEPUSZCZALNOŚĆ

<input type="radio"/> transparentna	98%	1000 mm
<input type="radio"/> mleczna	70%	2000 mm
		3000 mm

DŁUGOŚCI

DO PROFILU

P24-2

C9

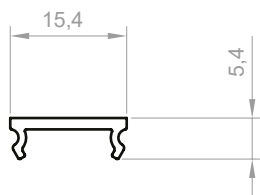

KOLOR - PRZEPUSZCZALNOŚĆ

<input type="radio"/> transparentna	98%	1000 mm
<input type="radio"/> mleczna	70%	2000 mm
		3000 mm

DŁUGOŚCI

DO PROFILU

P25-1, P25-2, P25-3

C10

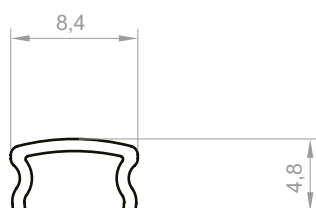

KOLOR - PRZEPUSZCZALNOŚĆ

<input type="radio"/> transparentna	98%	1000 mm
<input type="radio"/> mleczna	70%	2000 mm
<input checked="" type="radio"/> czarna	38%	3000 mm
		10 m (rolka)

DŁUGOŚCI

DO PROFILU

P4-2, P6-6, P12-2

C11

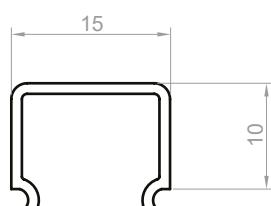

KOLOR - PRZEPUSZCZALNOŚĆ

<input type="radio"/> transparentna	98%	1000 mm
<input type="radio"/> mleczna	70%	2000 mm
<input type="radio"/> matowy opal	63%	3000 mm
<input checked="" type="radio"/> czarna	38%	

DŁUGOŚCI

DO PROFILU

P2-1, P2-2, P3-1, P3-4, P4-1, P4-3, P4-10, P5-1, P5-2, P5-4, P5-10, P6-1, P6-2, P6-2.5, P6-3, P6-5, P7-1, P8-1, P18-2, P18-3, P18-4, GK6-3, GK18-3

C12

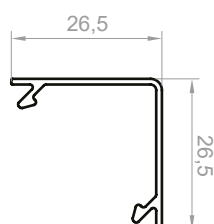

KOLOR - PRZEPUSZCZALNOŚĆ

<input type="radio"/> mleczna	70%	1000 mm
		2000 mm

DŁUGOŚCI

DO PROFILU

P12-1

C13

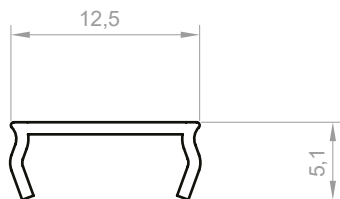

KOLOR - PRZEPUSZCZALNOŚĆ

<input type="radio"/> transparentna	98%	1000 mm
<input type="radio"/> mleczna	70%	2000 mm
<input type="radio"/> matowy opal	63%	3000 mm
<input checked="" type="radio"/> czarna	38%	10 m (rolka)
<input checked="" type="radio"/> montażowa	0%	

DŁUGOŚCI

DO PROFILU

P2-1, P2-2, P3-1, P3-4, P4-1, P4-3, P4-10, P5-1, P5-2, P5-4, P5-10, P6-1, P6-2, P6-2.5, P6-3, P6-5, P7-1, P8-1, P10-1, P15-1, P16-1, P17-1, P17-2, P17-3, P17-4, P18-1, P18-2, P18-3, P18-4, P19-1, P26-1, P26-2, P26-3, GK4-1, GK4-2, GK6-3, GK18-3, GK26-3

C15

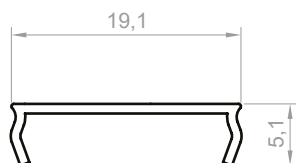

KOLOR - PRZEPUSZCZALNOŚĆ

<input type="radio"/> transparentna	98%	1000 mm
<input type="radio"/> mleczna	70%	2000 mm
<input type="radio"/> matowy opal	63%	3000 mm
<input checked="" type="radio"/> czarna	38%	10 m (rolka)
<input checked="" type="radio"/> montażowa	0%	

DŁUGOŚCI

DO PROFILU

P13-2, P13-3, P13-10, P14-2, P14-3, GK4-3, GK14-3

C15 PRYZMA

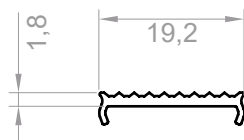
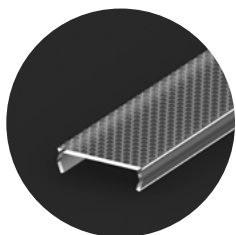

KOLOR - PRZEPUSZCZALNOŚĆ

pryzma UGR<19; 90,5%

DŁUGOŚCI

1000 mm
2000 mm
3000 mm

DO PROFILU

P13-2, P13-3, P13-10, P14-2, P14-3, GK4-3, GK14-3

C16

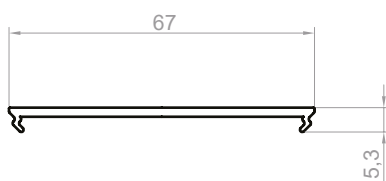
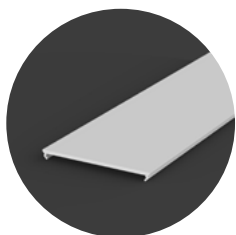

KOLOR - PRZEPUSZCZALNOŚĆ

<input type="radio"/> transparentna	98%	1000 mm
<input type="radio"/> mleczna	70%	2000 mm
<input checked="" type="radio"/> maskownica	0%	3000 mm

DŁUGOŚCI

DO PROFILU

P27-1, P27-2, P27-3, P27-7, GK27-7

C17

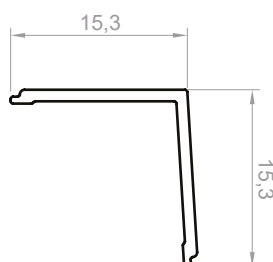

KOLOR - PRZEPUSZCZALNOŚĆ

<input type="radio"/> mleczna	70%	1000 mm
		2000 mm
		3000 mm

DŁUGOŚCI

DO PROFILU

P3-2, P3-6

C18

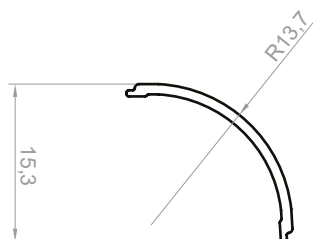
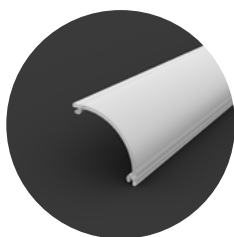

KOLOR - PRZEPUSZCZALNOŚĆ

mleczna 70%

DŁUGOŚCI

1000 mm
2000 mm
3000 mm

DO PROFILU

P3-2, P3-6

C19

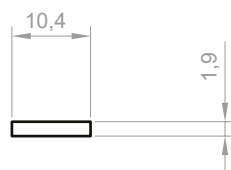

KOLOR - PRZEPUSZCZALNOŚĆ

mleczna 70%

DŁUGOŚCI

1000 mm
2000 mm

DO PROFILU

P10-4

C20

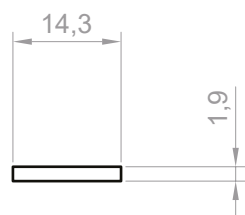

KOLOR - PRZEPUSZCZALNOŚĆ

mleczna 70%

DŁUGOŚCI

1000 mm
2000 mm

DO PROFILU

P10-3

C21

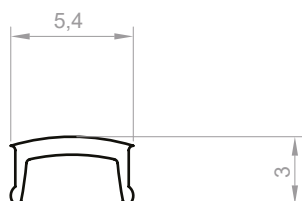

KOLOR - PRZEPUSZCZALNOŚĆ

transparentna 98%
 mleczna 70%

DŁUGOŚCI

1000 mm
2000 mm
3000 mm

DO PROFILU

P3-5, P4-4, P6-4

C22

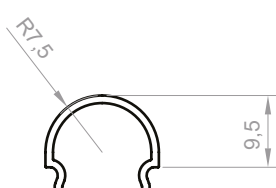

KOLOR - PRZEPUSZCZALNOŚĆ

transparentna 98%
 mleczna 70%
 matowy opal 63%

DŁUGOŚCI

1000 mm
2000 mm
3000 mm

DO PROFILU

P2-1, P2-2, P3-1, P3-4, P4-1, P4-3, P4-10, P5-1, P5-2, P5-4, P5-10, P6-1, P6-2, P6-2.5, P6-3, P6-5, P7-1, P8-1, P18-2, P18-3, P18-4, GK6-3, GK18-3

C23

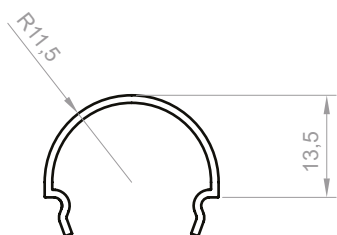

KOLOR - PRZEPUSZCZALNOŚĆ

<input type="radio"/> transparentna	98%	1000 mm
<input type="radio"/> mleczna	70%	2000 mm
<input type="radio"/> matowy opal	63%	3000 mm

DŁUGOŚCI

DO PROFILU

P13-2, P13-3, P13-10, P14-2, P14-3, GK14-3

C24

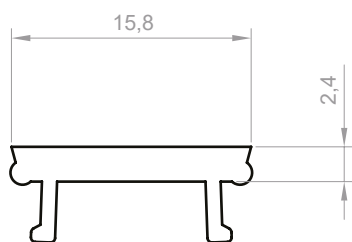

KOLOR - PRZEPUSZCZALNOŚĆ

<input type="radio"/> transparentna	98%	1000 mm
<input type="radio"/> mleczna	70%	2000 mm

DŁUGOŚCI

DO PROFILU

P24-3

NOWOŚĆ

STANDARDOWE

	C0	C1	C2	C4	C5	C6	C7	C8	C9	C10	C11	C12	C13	C15	C16	C17	C18	C19	C20	C21	C22	C23	C24		
P2-1		■		■							■		■									■			
P2-2		■		■							■		■										■		
P3-1		■		■							■		■										■		
P3-2																■	■								
P3-3							■																		
P3-4		■		■							■		■										■		
P3-5																				■					
P3-6																■	■								
P4-1		■		■							■		■										■		
P4-2										■															
P4-3		■		■							■		■										■		
P4-4																				■					
P4-10		■		■							■		■										■		
P5-1		■		■							■		■										■		
P5-2		■		■							■		■										■		
P5-4		■		■							■		■										■		
P5-10		■		■							■		■										■		
P6-1		■		■							■		■										■		
P6-2		■		■							■		■										■		
P6-2.5		■		■							■		■										■		
P6-3		■		■							■		■										■		
P6-4																				■					
P6-5		■		■							■		■										■		
P6-6										■															
P7-1		■		■							■		■										■		
P8-1		■		■							■		■										■		
P9-1																									
P10-1		■		■									■												
P10-3																				■					
P10-4																			■						
P10-6																									
P10-8																									
P10-10																									
P12-1												■													
P12-2										■															

■ dostępne zaślepki

■ bez zaślepek

STANDARDOWE

	C0	C1	C2	C4	C5	C6	C7	C8	C9	C10	C11	C12	C13	C15	C16	C17	C18	C19	C20	C21	C22	C23	C24	
P13-1			■																					
P13-2														■									■	
P13-3														■									■	
P13-10														■									■	
P14-1			■																					
P14-2														■									■	
P14-3														■									■	
P15-1		■		■									■											
P16-1		■		■									■											
P17-1		■		■									■											
P17-2		■		■									■											
P17-3		■		■									■											
P17-4		■		■									■											
P18-1		■		■									■											
P18-2		■		■								■		■									■	
P18-3		■		■									■										■	
P18-4		■		■									■										■	
P19-1		■		■									■											
P25-1													■											
P25-2													■											
P25-3													■											

GK

	C0	C1	C2	C4	C5	C6	C7	C8	C9	C10	C11	C12	C13	C15	C16	C17	C18	C19	C20	C21	C22	C23	C24	
GK4-1		■		■									■											
GK4-2		■		■									■											
GK4-3														■										
GK6-3		■		■								■		■									■	
GK14-3														■									■	
GK18-3		■		■								■		■									■	
GK22-7																								
GK23-7																								
GK26-3		■		■									■											
GK27-7																								

■ dostępne zaślepki

■ bez zaślepek

HERMETYCZNE

	C0	C1	C2	C4	C5	C6	C7	C8	C9	C10	C11	C12	C13	C15	C16	C17	C18	C19	C20	C21	C22	C23	C24	
P11-1					■																			
P11-2					■																			
P11-3					■																			
P24-1					■																			
P24-2					■			■																
P24-3					■																			■

ARCHITEKTONICZNE

	C0	C1	C2	C4	C5	C6	C7	C8	C9	C10	C11	C12	C13	C15	C16	C17	C18	C19	C20	C21	C22	C23	C24	
P1-1	■																							
P20-1						■																		
P21-1						■																		
P22-1							■																	
P22-2							■																	
P22-3							■																	
P22-7							■																	
P22-8							■																	
P22-10							■																	
P23-1						■																		
P23-2						■																		
P23-3						■																		
P23-7						■																		
P23-8						■																		
P23-10						■																		
P26-1		■		■									■											
P26-2		■		■									■											
P26-3		■		■									■											
P27-1															■									
P27-2															■									
P27-3															■									
P27-7															■									

■ dostępne zaślepki

■ bez zaślepek

CHARAKTERYSTYKA PROFILI

Profile aluminiowe Tech Light są zgodne z dyrektywą RoHS 2011/65/EU z poprawką (EU) 2015/863.

ALUMINIUM TESTOWANE NA OBECNOŚĆ:

TESTED ITEM	RESULT	MDL	LIMIT
Lead (Pb)	N.D.	2 mg/kg	1000mg/kg
Cadmium (Cd)	N.D.	2 mg/kg	1000mg/kg
Mercury (Hg)	N.D.	2 mg/kg	1000mg/kg
Hexavalent Chromium (Cr(VI))	N.D.	0.10 ug/cm ² (LOQ)	1000mg/kg

UWAGI:

- MDL = METHOD DETECTION LIMIT (GRANICA WYKRYWALNOŚCI METODY)
- N.D. = NOT DETECTED (NIE WYKRYTY)
- 1000 MG/KG = 0.1%

TOLERANCJE

Tolerancja długości zgodna z normą ISO 2768-9.
Produkty (profile i osłonki) wykonywane w tolerancji dodatniej.

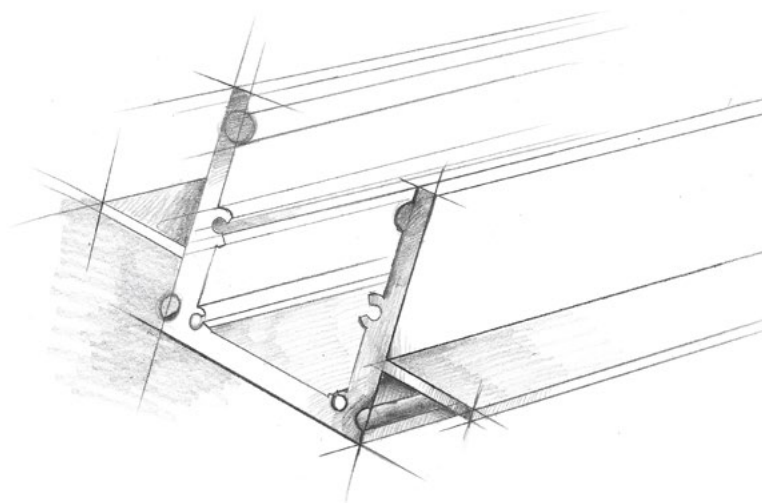

Rozwiązania **premium** w zasięgu **Twojej** ręki



SIEDZIBA

ul. Nowogrodzka 31
00-511 Warszawa

BIURO I MAGAZYN

ul. Kresowa 14
05-462 Duchnów

+48 22 602 22 31
+48 22 266 22 51

www.tech-light.com.pl
info@tech-light.com.pl

